

ULTIMEA



Ultimea Skywave X100

Manual de usuario



Manual más reciente

1. INSTRUCCIONES IMPORTANTES DE SEGURIDAD

- Lea y conserve estas instrucciones. Siga todas las advertencias y utilice el dispositivo de acuerdo con las instrucciones.
- No utilice el dispositivo cerca del agua, en ambientes húmedos o bajo la lluvia. Evite derramar líquidos o colocar objetos que contengan líquidos (como jarrones) sobre el dispositivo.
- Limpie únicamente con un paño seco. No utilice limpiadores líquidos.
- No bloquee las aberturas de ventilación ni instale el dispositivo en espacios cerrados. Asegure una ventilación adecuada según las instrucciones del fabricante.
- No instale el dispositivo cerca de fuentes de calor como radiadores, estufas, amplificadores u otros aparatos que generen calor. No cubra las aberturas de ventilación con periódicos o cortinas.
- Utilice únicamente accesorios especificados por el fabricante. Al mover equipos con ruedas, tenga cuidado para evitar vuelcos.
- Proteja el cable de alimentación para que no sea pisado, pellizcado o doblado.
- No modifique la clavija ni su conexión a tierra. Si no encaja en la toma, consulte a un electricista.
- Desenchufe el cable durante tormentas eléctricas o cuando no se utilice durante largos periodos.
- No coloque fuentes de llama abierta como velas encendidas sobre el dispositivo.
- No intente abrir el dispositivo. El alto voltaje interno puede causar descarga eléctrica o la muerte. El mantenimiento debe ser realizado por personal cualificado.
- La altura de instalación no debe superar los 2 metros.

2. LISTA DE ACCESORIOS

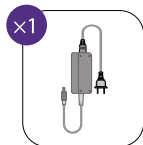
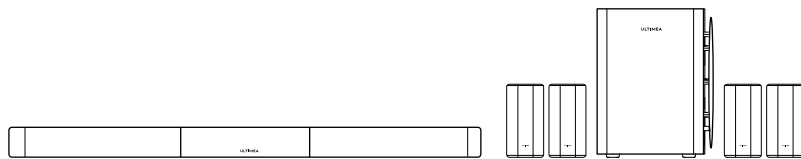

Adaptador de corriente
Soundbar (3 m / 118")

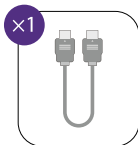

Cable HDMI
(1.5 m / 59")

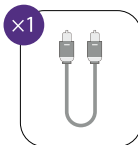

Cable óptico
digital (1.5 m / 59")

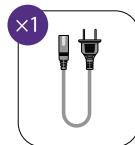

Cable de alimentación
del subwoofer (2 m / 78")

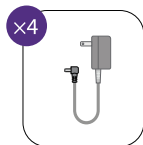

Adaptador de corriente
Surround (3 m / 118")

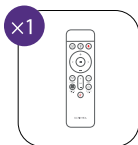

Control remoto

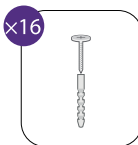

Tornillos y tacos para
montaje en pared

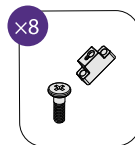

Soportes de
montaje y tornillos

3. CONTROLES DE LA BARRA DE SONIDO

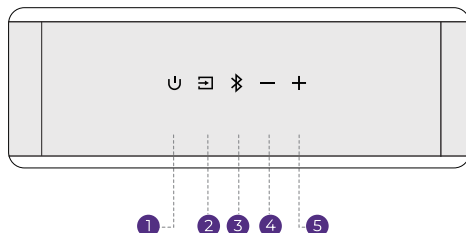

Panel de control

- 1 “**U**”: **Botón de encendido**
Pulse para encender o poner en modo de espera.
- 2 “**☒**”: **Fuente**
Pulse para cambiar la fuente de entrada: eARC - HDMI IN - OPT (OPTICAL) - Bluetooth® - USB.
- 3 “**📶**”: **Bluetooth®**
Pulse para cambiar al modo Bluetooth®. La barra de sonido entrará automáticamente en modo de emparejamiento. Mantenga pulsado durante 3 segundos para desconectar el dispositivo actual y emparejar manualmente uno nuevo desde su smartphone, PC o TV.
- 4 “**—**”: **Bajar volumen**
- 5 “**+**”: **Subir volumen**

4. CONTROL REMOTO

- 1 "U": Botón de Encendido**
Pulse para encender / modo en espera
- 2 "☐": SOURCE**
Pulse para cambiar de fuente
- 3 "Bluetooth®": Bluetooth®**
Pulse para cambiar al modo Bluetooth®
- 4 "+": Subir volumen**
- 5 "-": Bajar volumen**
- 6 "<": Anterior**
Solo en modo Bluetooth® y USB Saltar a la pista anterior
- 7 ">": Siguiente**
Solo en modo Bluetooth® y USB Saltar a la siguiente pista
- 8 "▶||": Reproducir / Pausa**
Solo en modo Bluetooth® y USB
- 9 "EQ": Modo EQ**
Pulse para cambiar el modo EQ
Estándar, Cine, Música, Voz, Juego, Noche
- 10 "Xupmix": Xupmix**
La configuración predeterminada es "Activado", lo que permite el control unificado de 6 modos de efectos de sonido
Xupmix Activado El canal Surround se procesa como señal multicanal para ofrecer una experiencia más envolvente
Xupmix Desactivado El canal Surround se optimiza a partir de las señales izquierda y derecha para lograr un campo sonoro más amplio
- 11 BASS**
Pulse para ajustar el nivel de graves
- 12 "Up-Firing Level": Up-Firing Level**
Pulse para ajustar el volumen del canal superior
- 13 "Surround Level": Surround Level**
Pulse para ajustar el nivel de sonido Surround
- 14 "MUTE": MUTE**
Pulse para silenciar
Mantenga pulsado durante 5 segundos para restaurar la configuración de fábrica

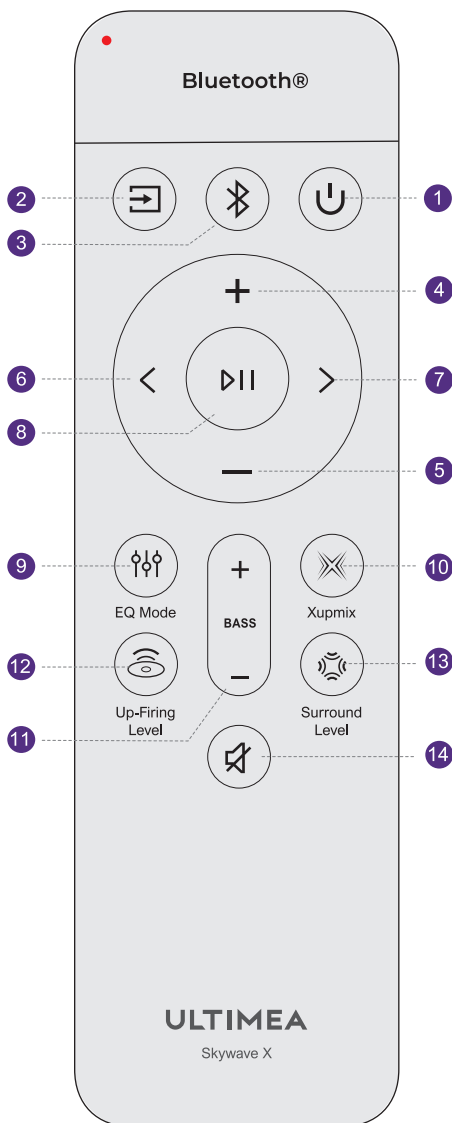

Nota: El tiempo de apagado de la retroiluminación del mando puede ajustarse manteniendo pulsados "<" y ">" durante 3 segundos. Un tiempo más corto ayuda a prolongar la duración de las pilas.

5. INSTALACIÓN DE LA BARRA DE SONIDO

Alinee las uniones de las tres secciones y gírelas hasta que queden firmemente conectadas.

Precaución: Asegúrese de que la barra de sonido esté apagada durante el montaje.

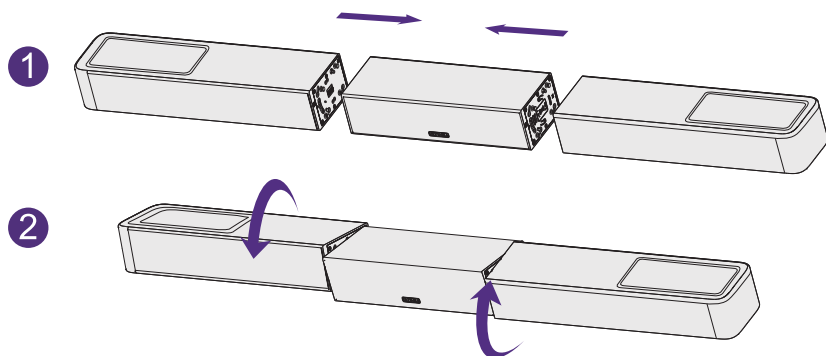

6. PANEL TRASERO

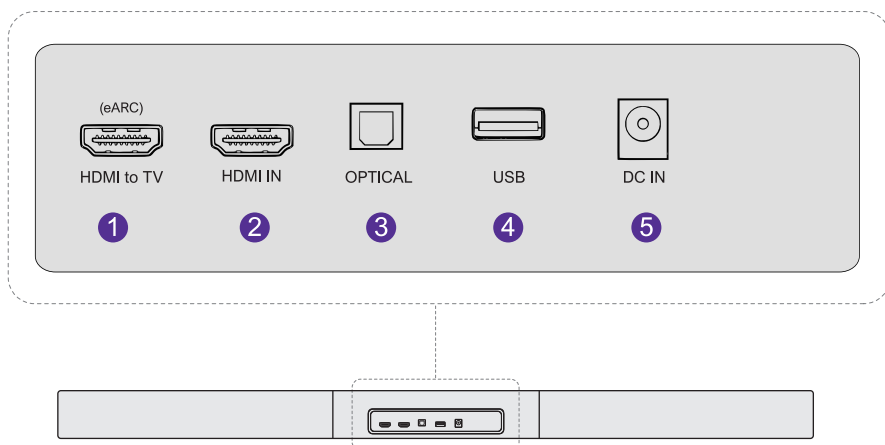

Nota: El USB admite archivos MP3 o FLAC.

7. UBICACIÓN DEL SISTEMA

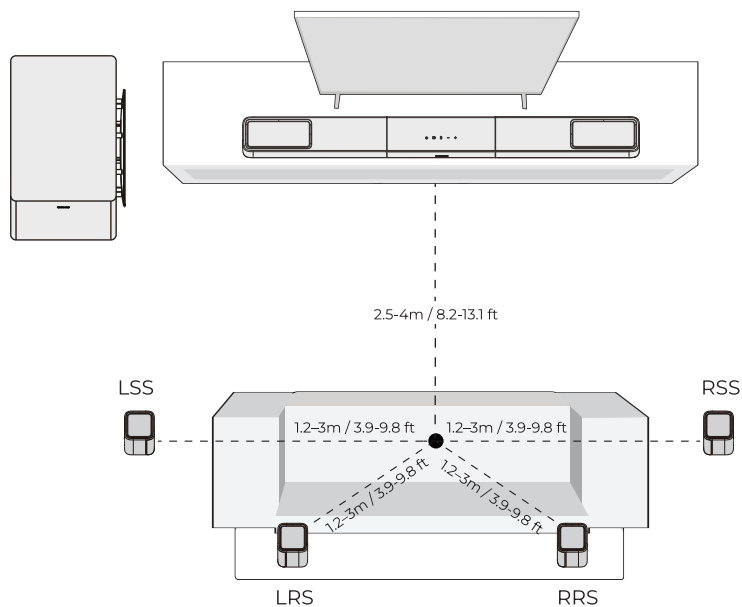

8. INSTALACIÓN EN PARED

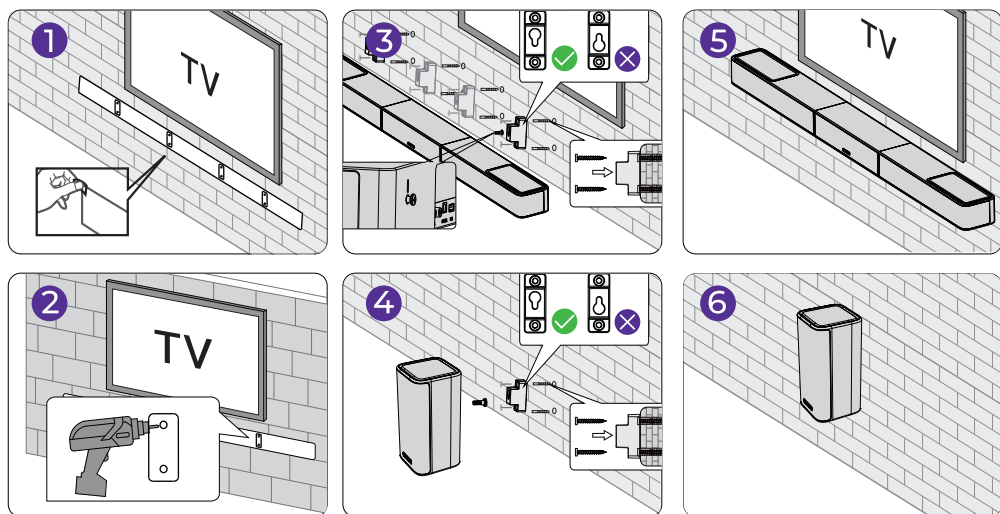

Nota: El soporte de montaje en pared utilizado para los altavoces surround es idéntico al de la barra de sonido. La distancia vertical entre los orificios es la misma que la de la barra de sonido. Consulte la guía de instalación en pared para más detalles.

9. CONECTAR Y ENCENDER

- 1 Conecte el adaptador de corriente de la barra de sonido a una toma de corriente.

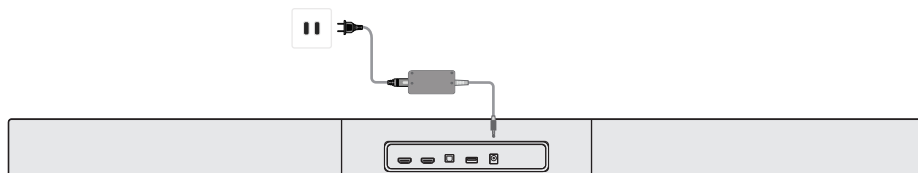

- 2 Conecte el cable de alimentación del subwoofer a una toma de corriente.

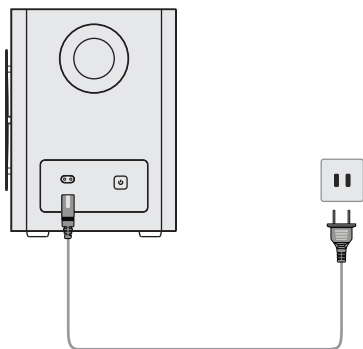

- 3 Conecte cada adaptador de corriente de los altavoces surround a una toma de corriente.

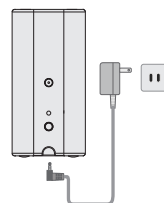

- 4 Nota: Se recomienda usar baterías alcalinas desechables. No se recomiendan baterías recargables.

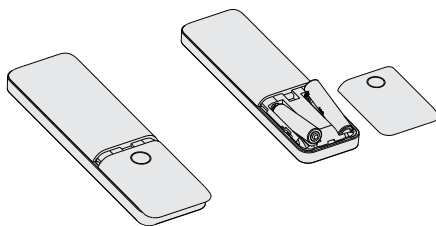

Baterías no incluidas.

10. CONECTAR AL TV MEDIANTE HDMI eARC

- 1 Conecte un extremo del cable HDMI al puerto eARC/ARC en la parte posterior del televisor.
- 2 Conecte el otro extremo al puerto eARC de la barra de sonido.

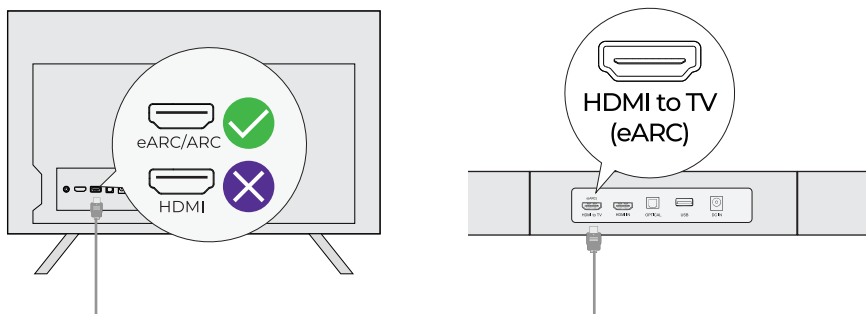

- 3 Pulse el botón "Source" en el mando a distancia para seleccionar la entrada "eARC".

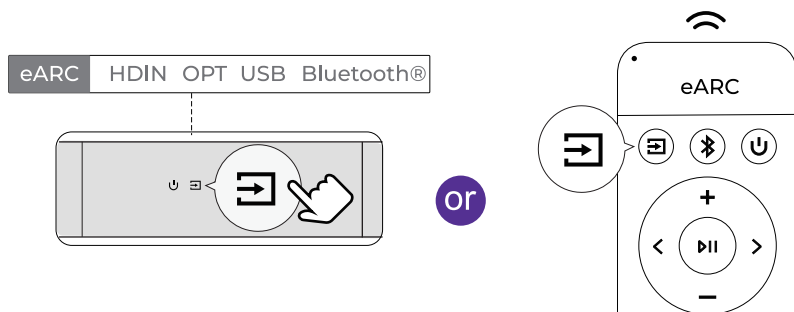

Nota: Asegúrese de que el puerto HDMI del televisor sea compatible con eARC; de lo contrario, la señal Dolby Atmos no podrá transmitirse.

Dolby Atmos: Si reproduce contenido en formato Dolby Atmos, configure la salida de audio del televisor en Pass Through.
Configuración > Inicio > Ajustes > Sonido > Salida de audio digital > Pass Through

¿Cuál es la diferencia entre HDMI IN, HDMI ARC y HDMI eARC?

HDMI IN es una entrada HDMI estándar para conectar dispositivos externos. No admite ARC ni eARC.

HDMI ARC permite la transmisión de audio bidireccional entre el televisor y el sistema de audio mediante un solo cable HDMI.

HDMI eARC es una versión mejorada de ARC que admite formatos de audio de mayor calidad como Dolby Atmos.

Nota: Active la función "CEC" en el televisor. Cuando eARC o ARC esté conectado, el mando del televisor puede controlar simultáneamente la barra de sonido y el televisor:

- (1) Encendido / Modo de espera
- (2) Ajustar volumen

11. CONECTAR AL TV MEDIANTE CABLE ÓPTICO

- 1 Asegúrese de que el puerto del televisor sea OPTICAL OUT. Conecte ambos extremos del cable óptico a los puertos OPTICAL del televisor y de la barra de sonido.

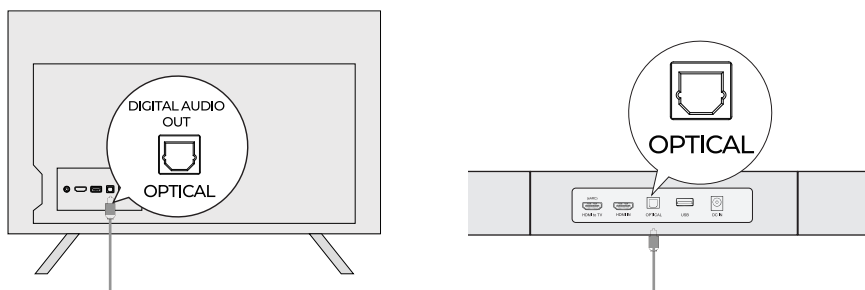

- 2 Asegúrese de que el conector óptico esté insertado correctamente como se muestra en la imagen. No lo inserte al revés para evitar dañar el puerto óptico.
- 3 Configuración del TV > Inicio > Configuración > Sonido > Salida de audio digital > PCM

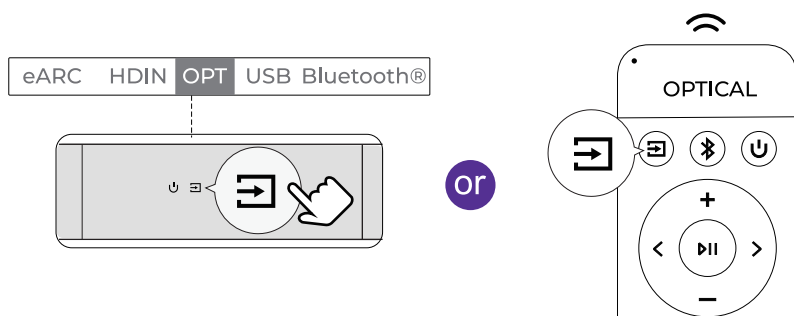

Nota: Si el sonido se reproduce desde los altavoces internos del televisor, silencie el TV o reduzca el volumen al mínimo.

El puerto óptico no es compatible con Dolby Atmos. Solo admite Dolby Digital Plus (7.1). Para obtener la mejor experiencia Dolby Atmos, utilice HDMI IN o HDMI eARC.

12. CONECTAR DISPOSITIVOS EXTERNOS

- 1 Conecte el cable HDMI al puerto HDMI eARC/ARC de su televisor.

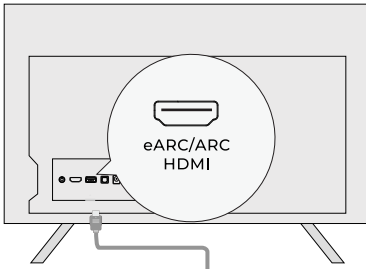

- 2 Conecte HDMI OUT del dispositivo externo al HDMI IN de la barra de sonido.

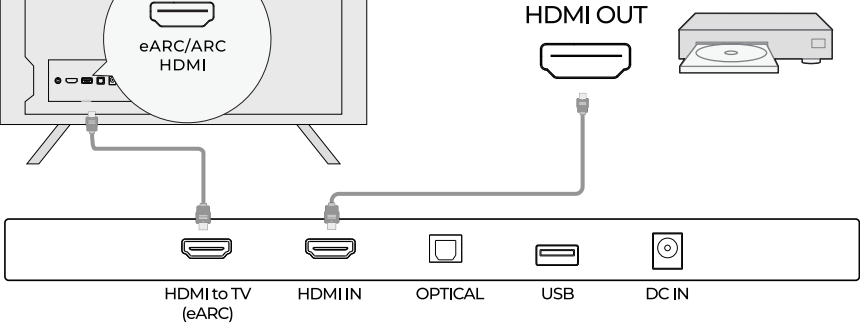

- 3 Presione el botón "Source" en la barra de sonido o en el control remoto para seleccionar la entrada "HDIN".

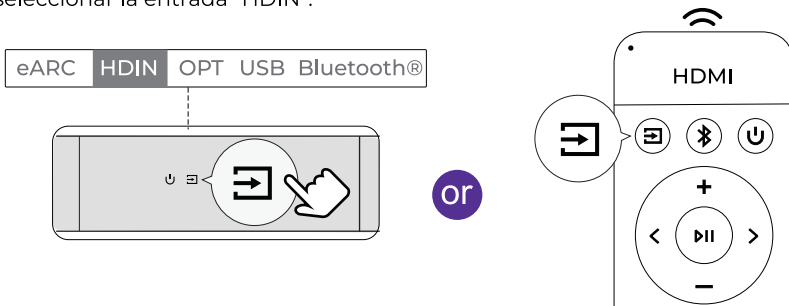

Conexión de dispositivos externos: TV Box, reproductor DVD, Amazon Fire TV Cube, consola de videojuegos, etc. Ejemplo: Conexión de DVD

Paso 1: Conecte el cable HDMI desde el puerto HDMI OUT del reproductor DVD (u otro dispositivo externo) al puerto HDMI IN de la barra de sonido.

Paso 2: Conecte otro cable HDMI desde el puerto HDMI OUT (eARC) de la barra de sonido al puerto HDMI eARC/ARC del televisor.

Nota: El puerto HDMI del televisor debe ser compatible con eARC para transmitir audio Dolby Atmos a la barra de sonido.

Paso 3: Pulse el botón "Source" en la barra de sonido o en el control remoto para cambiar al canal HDMI IN.

Paso 4: Configure el formato de salida de audio del reproductor DVD en "Bitstream" o "Auto".

Conexión alternativa para dispositivos externos

Ejemplo: Chromecast / Fire TV Stick

Conecte el Chromecast o el Fire TV Stick a uno de los puertos HDMI IN del televisor.

Utilice un cable HDMI para conectar el puerto HDMI eARC/ARC del televisor al puerto HDMI OUT (eARC) de la barra de sonido.

Configure la salida de audio del televisor en "Altavoces externos" o "HDMI (ARC/eARC)".

Seleccione "TV/eARC" como fuente de entrada en la barra de sonido.

En el televisor, cambie la entrada a la que está conectado el Chromecast o Fire TV Stick.

13. CONECTAR A Bluetooth®

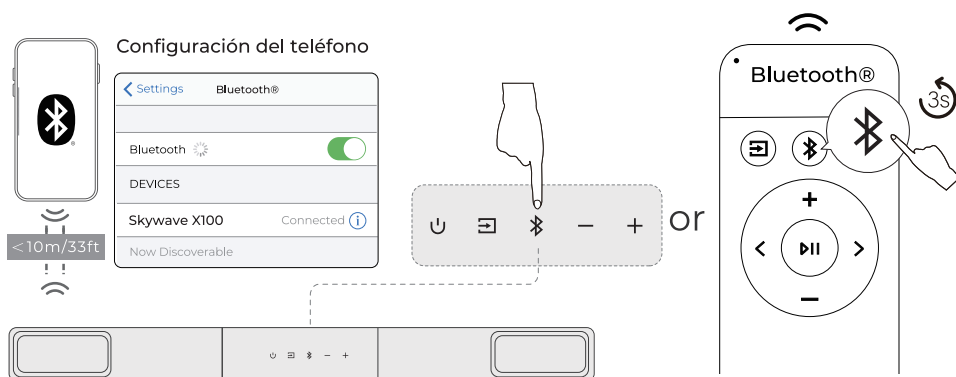

- 1 Pulse el botón "Bluetooth" en la barra de sonido o el botón "Bluetooth" en el mando a distancia para entrar en el modo de emparejamiento Bluetooth®
- 2 Vaya a los ajustes de Bluetooth® de su teléfono, busque y seleccione "Skywave X100" para conectar la barra de sonido
- 3 Nota: Si ya está en modo Bluetooth® y conectado, mantenga pulsado el botón "Bluetooth" durante 3 segundos para desconectar el dispositivo actual y luego conecte manualmente un nuevo dispositivo desde su móvil / PC / TV

14. MODO DE RECEPCIÓN Auracast™

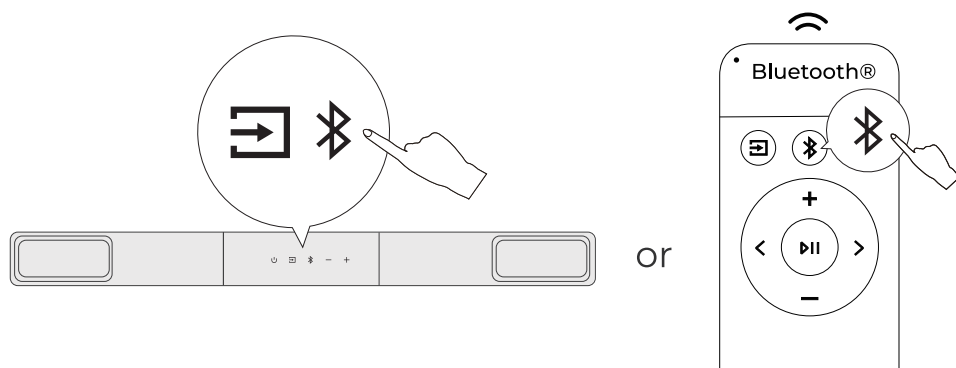

Pulse simultáneamente los botones Source y Bluetooth® en la unidad principal, o haga doble clic en el botón Bluetooth® del control remoto para entrar en modo de recepción Auracast™ y unirse a una transmisión disponible.
Repita la acción (o pulse Source) para detener la reproducción de la transmisión.

15. VOLVER A EMPAREJAR EL SUBWOOFER

Normalmente, la barra de sonido y el subwoofer vienen emparejados de fábrica. Si se pierde la conexión, siga los pasos a continuación para volver a emparejarlos:

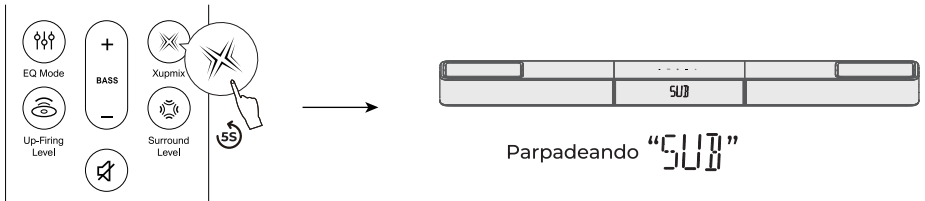

- 1 Mantenga presionado el botón "Xupmix" del control remoto durante 5 segundos. La pantalla de la unidad principal parpadeará "SUB" para indicar el modo de emparejamiento

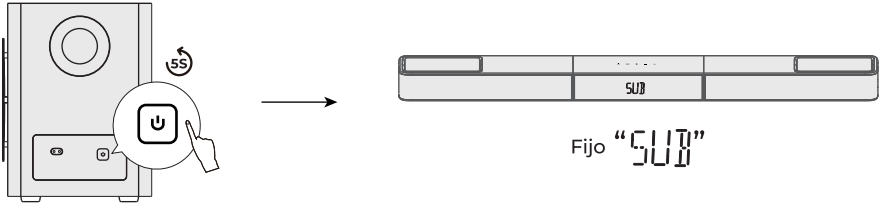

- 2 Mantenga presionado el botón de emparejamiento en la parte posterior del subwoofer durante 5 segundos para entrar en modo de emparejamiento
- 3 Cuando el emparejamiento se complete correctamente, la pantalla dejará de parpadear y el indicador del subwoofer permanecerá encendido de forma fija

16. VOLVER A EMPAREJAR LOS ALTAVOCES SURROUND

Normalmente, la barra de sonido y los altavoces Surround vienen emparejados de fábrica. Si se pierde la conexión, siga los pasos a continuación para volver a emparejarlos:

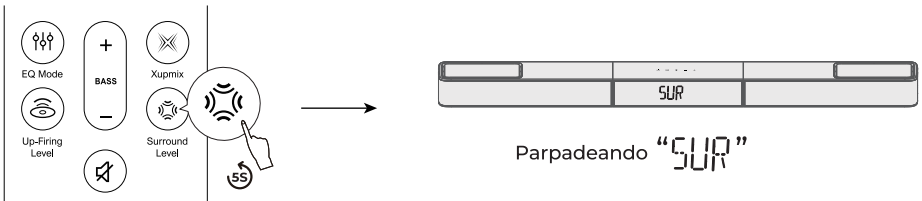

- 1 Mantenga presionado el botón "Surround Level" del control remoto durante 5 segundos. La pantalla de la unidad principal parpadeará "SUR" para indicar el modo de emparejamiento

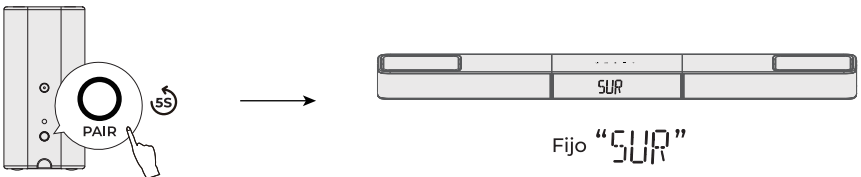

- 2 Mantenga presionado el botón de emparejamiento en la parte posterior del altavoz Surround durante 5 segundos para entrar en modo de emparejamiento
- 3 Cuando el emparejamiento se complete correctamente, la pantalla dejará de parpadear y el indicador del altavoz Surround permanecerá encendido de forma fija

17. RECONECTAR EL CONTROL REMOTO

La barra de sonido y el control remoto suelen estar emparejados de fábrica. Si se pierde la conexión, siga los pasos a continuación para volver a emparejarlos:

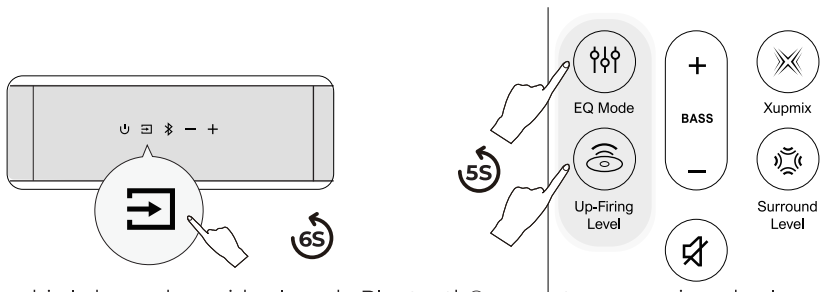

- 1 Cambie la barra de sonido al modo Bluetooth® y mantenga presionado el botón Source durante aproximadamente 6 segundos
- 2 Al mismo tiempo, mantenga presionados los botones "EQ Mode" y "Up-Firing Level" del control remoto durante aproximadamente 5 segundos para entrar en el modo de emparejamiento del control remoto

18. RESTABLECER CONFIGURACIÓN DE FÁBRICA

Mantenga presionado el botón MUTE durante 5 segundos para restaurar la configuración de fábrica

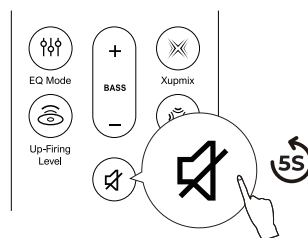

19. AJUSTAR EL VOLUMEN DEL TONO DE AVISO

Si el tono de aviso de la barra de sonido es demasiado alto, puede ajustar su volumen mediante la aplicación ULTIMEA.

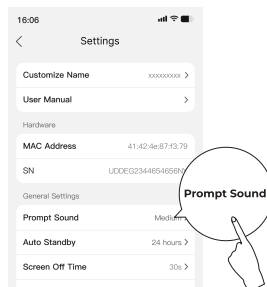
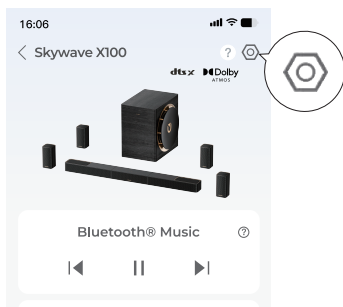

- 1 Escanee el código QR para descargar la aplicación ULTIMEA y luego agregue su barra de sonido en la aplicación.
- 2 Abra la página Detalles del dispositivo de la barra de sonido, toque el icono de Ajustes en la esquina superior derecha y seleccione "Prompt Sound Volume". Ajuste el nivel según sea necesario.

Model Number	U622B
Power Supply	DC 18V 5A(Soundbar) / DC 18V 1.5A(Surround)/ AC 110~220V(Subwoofer)
Soundbar Drivers	Soundbar:2.25" x6 + 2.25" x 2 , Surround: 2.25" x 4 + 2.25" x4, Subwoofer: 10" x1
Auto Standby	The soundbar will turn to standby mode if there is no audio signal for 15 minutes. You can set the standby time in the App
Standby Power	<0.5W
Operating Temperature	-10 C -45 C / 14 °F-113°F
Bluetooth® Version	6.0

Soundbar	1102 x 100 x 70 mm / 43.39" × 3.94" × 2.76"
Subwoofer	260 x 355 x 355 mm / 10.2" × 14.0" × 14.0"
Surround Speaker	85 x85 x 170 mm / 3.35"× 3.35" × 6.69"
Packaging	550 × 550 × 650 mm / 21.6" × 21.6" × 25.6"
Net Weight	21.8kg / 48. lbs
Gross Weight	27.5kg / 60.6 lbs

USB Output	5V 500mA
Operating Altitude	2000 meters above sea level
Wall Mount Screw	4 x 35 mm / 0.16" x 1.4"
Bracket Screws Diameter	M5*10mm / 0.2" x 0.4"
Remote Control Battery Type	2 x AAA (NOT INCLUDED)
Notice: Risk of fire or explosion if the battery is replaced by an incorrect type.	

PROPER DISPOSAL INSTRUCTIONS



This mark shown on the product or its packaging, indicates that this product should not be disposed of with other household waste at the end of its working life. To prevent possible harm to the environment or human health from uncontrolled waste disposal, please separate this from other types of wastes and recycle it responsibly to promote the sustainable reuse of material resources.

WASTE ELECTRICAL & ELECTRONIC EQUIPMENT

Household user should contact either the retailer where they purchased this product, or their local government office, for details of where and how they can take this item for environmentally safe recycling. Business users should contact their suppliers and check the terms and conditions of the purchase contract. This product should not be mixed with other commercial wastes for disposal.

WIRELESS FREQUENCY RANGE AND WIRELESS OUTPUT POWER:

Frequency: 2.402GHz-2.48GHz,5.8GHz
Soundbar Bluetooth® Max.transmit power:10dBm
Soundbar wireless Max.transmit power: 10dBm
Surround wireless Max.transmit power: 10dBm

FCC REGULATORY COMPLIANCE

Any changes or modifications not expressly approved by the party responsible for compliance could void the user's authority to operate the equipment.

This device complies with Part 15 of the FCC Rules.

Operation is subject to the following two conditions:

(1) This device may not cause harmful interference.

(2) This device must accept any interference received, including interference that may cause undesired operation.

NOTE: This equipment has been tested and found to comply with the limits for a Class B digital device, pursuant to part 15 of the FCC Rules. These limits are designed to provide reasonable protection against harmful interference in a residential installation. This equipment generates, uses, and can radiate radio frequency energy, and if not installed and used in accordance with the instructions, may cause harmful interference to radio communications.

However, there is no guarantee that interference will not occur in a particular installation. If this equipment does cause harmful interference to radio or television reception, which can be determined by turning the equipment off and on, the user is encouraged to try to correct the interference by one or more of the following measures:

- Reorient or relocate the receiving antenna.

- Increase the separation between the equipment and the receiver.

- Connect the equipment to an outlet on a circuit different from that to which the receiver is connected.

- Consult the dealer or an experienced radio / TV technician for help.

This equipment complies with FCC radiation exposure limits set forth for an uncontrolled environment. This equipment should be installed and operated with a minimum distance of 20cm between the radiator & your body. This transmitter must not be co-located or operating in conjunction with any other antenna or transmitter.

CE WARNINGS

(1) Do not install this equipment in a confined or building-in space such as a book case or similar unit, and remain a well ventilation conditions. The ventilation should not be impeded by covering the ventilation openings with items such as newspaper, table-cloths, curtains etc.

(2) WARNING: To reduce the risk of fire or electric shock, do not expose this apparatus to rain or moisture. The apparatus shall not be exposed to dripping or splashing and that objects filled with liquids, such as vases, shall not be placed on apparatus.

(3) WARNING: The adapter plug is used as disconnect device, the disconnect device shall remain readily operable.

(4) Frequency: 2.402GHz-2.48GHz

(5) The Max. transmit power: 10 dBm

▲ WARNING: This product can expose you to chemicals including lead, which is known to the State of California to cause cancer and birth defects or other reproductive harm. For more information, go to www.P65Warnings.ca.gov.

Trade Marks:



Dolby, Dolby Atmos, and the double-D symbol are registered trademarks of Dolby Laboratories Licensing Corporation. Manufactured under license from Dolby Laboratories. Confidential unpublished works. Copyright © 2012–2024 Dolby Laboratories. All rights reserved.



Manufactured under license from DTS, Inc. and/or its affiliates. For patents, see <https://xperi.com/dts-patents/>. DTS, the DTS logo, DTS:X, the DTS:X logo, Virtual:X, and the DTS Virtual:X logo are trademarks or registered trademarks of DTS, Inc. and/or its affiliates in the U.S. and/or other countries. © DTS, Inc. and/or its affiliates. All rights reserved.



The Bluetooth® word mark and logos are registered trademarks owned by Bluetooth SIG, Inc. The Auracast™ word mark and logos are trademarks owned by the Bluetooth SIG. Any use of such marks by Ultimea Technology (Shenzhen) Limited is under license. Other trademarks and trade names are those of their respective owners.



The terms HDMI, HDMI High-Definition Multimedia Interface, HDMI trade dress and the HDMI Logos are trademarks or registered trademarks of HDMI Licensing Administrator, Inc.



THX and the THX Logo are the property of THX Ltd., registered in the U.S. and other countries. Tuned by THX is a trademark belonging to THX Ltd.

ULTIMEA

Product Name: Soundbar
Model No.: U622B



EC REP Ultimea GmbH
Buchenring 57, 22359 Hamburg, Germany

UK REP EVATOST CONSULTING LTD
Office 101 32 Threadneedle Street, London, United Kingdom, EC2R 8AY

@Ultimea Inc. All rights reserved, registered in the United States and other countries. 801 S. Dupont Ave., Ste G, Ontario, CA, 91761, USA

Made in China
Manufacturer: Ultimea Technology (Shenzhen) Limited
Address: 20th Floor, Building 4, Tianan Cloud Park, Bantian St., Longgang District, Shenzhen, China 518000

Manufacturer Contact Information:

 +1 888-598-8875 (US) Mon-Fri 9am-5pm (PST)  +49 89-628-25828 (EU) Mon-Fri 9am-5pm (CET)  support@ultimea.com  support.ultimea.com

If you need our support, kindly reach out to our service team. We are always glad to help.



Warranty Extension Plan

EU DECLARATION OF CONFORMITY

We (Manufacturer) is responsible for this declaration)
20th Floor, Building 4, Tianan Cloud Park, Bantian St.,
Declare under our sole responsibility that the product
Trade Mark: ULTIMEA
Product Name: Soundbar
Model No.: U622B

Ultimea Technology (Shenzhen) Limited
Longgang District Shenzhen, China 518000

The product to which this declaration relates is in conformity with the essential requirements set out in the Council Directive on the Approximation of the laws of the Member States relating to the Radio Equipment Directive (2014/53/EU), the Restriction of Hazardous Substances Directive (2011/65/EU), the Electromagnetic Compatibility Directive (2014/30/EU), and the Low Voltage Directive (2014/35/EU). The product is responsible for affixing the CE marking, and the following standards were applied:

EN 55032:2015/A1:2020
EN 55035:2017/A1:2020
EN IEC 61000-3-2:2019/A2:2024
EN 61000-3-3:2013/A2:2021

ETSI EN 301 489-1 V2.2.3 (2019-11)
ETSI EN 301 489-17 V3.2.4 (2020-09)
ETSI EN 300 328 V2.2.2 (2019-07)
EN IEC 62311:2020
EN IEC 62368-1:2020+A11:2020

Full Name: Yoyo.Yu
Position: Approbation Manager
Signature: 
Place/Date: Shenzhen, China / March 10, 2026