

ULTIMEA



Ultimea Skywave X100

# Manuel d'utilisation



Manuel le plus récent

# 1. CONSIGNES DE SÉCURITÉ IMPORTANTES

- Veuillez lire et conserver ces instructions. Respectez tous les avertissements et utilisez l'appareil conformément aux instructions.
- N'utilisez pas l'appareil à proximité de l'eau, dans des environnements humides ou sous la pluie. Évitez de renverser des liquides sur l'appareil ou de placer des objets contenant des liquides (tels que des vases) dessus.
- Nettoyez uniquement avec un chiffon sec. N'utilisez pas de nettoyeurs liquides.
- N'obstruez pas les ouvertures de ventilation et n'installez pas l'appareil dans un espace confiné. Assurez une ventilation adéquate et installez l'appareil conformément aux instructions du fabricant.
- N'installez pas l'appareil à proximité de sources de chaleur telles que radiateurs, cuisinières, amplificateurs ou autres appareils produisant de la chaleur. Ne couvrez pas les ouvertures de ventilation avec des journaux ou des rideaux.
- Utilisez uniquement les accessoires spécifiés par le fabricant. Lors de l'utilisation d'équipements à roulettes, déplacez-les avec précaution pour éviter tout basculement.
- Protégez le cordon d'alimentation contre le piétinement, l'écrasement ou le pliage, notamment au niveau des fiches et du point de sortie de l'appareil.
- Ne modifiez pas les dispositifs de polarisation ou de mise à la terre de la fiche. Si la fiche ne correspond pas à la prise, consultez un électricien.
- Débranchez l'appareil en cas d'orage ou lorsqu'il n'est pas utilisé pendant une longue période.
- Ne placez aucune source de flamme nue, telle que des bougies allumées, sur l'appareil.
- N'ouvrez pas l'appareil. La haute tension interne peut provoquer un choc électrique ou la mort. Toute réparation doit être effectuée par du personnel qualifié.
- La hauteur d'installation ne doit pas dépasser 2 mètres.

## 2. LISTE DES ACCESSOIRES

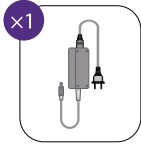
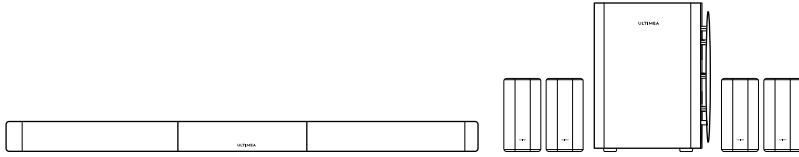

Adaptateur secteur  
Soundbar (3 m / 118")

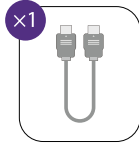

Câble HDMI  
(1.5 m / 59")

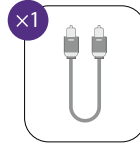

Câble optique  
numérique (1.5 m / 59")

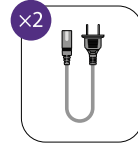

Cordon d'alimentation  
du caisson (2 m / 78")



Adaptateur secteur  
Surround (3 m / 118")



Télécommande

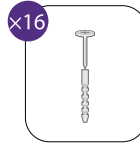

Vis et chevilles pour  
montage mural

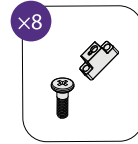

Supports de  
fixation & vi

## 3. COMMANDES DE LA BARRE DE SON

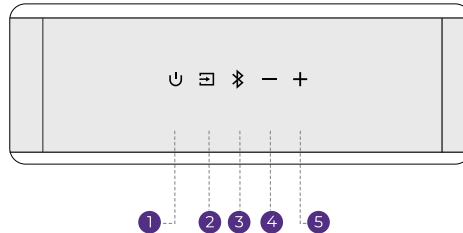

### Panneau de commande

- 1 “**U**” : **Bouton d'alimentation**  
Appuyez pour allumer ou passer en mode veille.
- 2 “**☒**” : **Source**  
Appuyez pour changer de source d'entrée : eARC - HDMI IN - OPT (OPTICAL) - Bluetooth® - USB.
- 3 “**📶**” : **Bluetooth®**  
Appuyez pour passer en mode Bluetooth®. La barre de son entre automatiquement en mode appairage. Maintenez enfoncé pendant 3 secondes pour déconnecter l'appareil actuel et appairer manuellement un nouvel appareil via smartphone, PC ou TV.
- 4 “**—**” : **Volume**
- 5 “**+**” : **Volume**

## 4. TÉLÉCOMMANDE

- 1 "⏻": Bouton Marche/Arrêt**  
Appuyer pour allumer / mettre en veille
- 2 "📺": SOURCE**  
Appuyer pour changer de source
- 3 "📶": Bluetooth®**  
Appuyer pour passer en mode Bluetooth®
- 4 "+": Volume**
- 5 "-": Volume**
- 6 "<": Précédent**  
En mode Bluetooth® et USB uniquement  
Piste précédente
- 7 ">": Suivant**  
En mode Bluetooth® et USB uniquement  
Piste suivante
- 8 "⏸": Lecture / Pause**  
En mode Bluetooth® et USB uniquement
- 9 "🎚️": Mode EQ**  
Appuyer pour changer de mode EQ  
Standard, Cinéma, Musique, Voix, Jeu, Nuit
- 10 "🔊": Xupmix**  
Le réglage par défaut est "Activé", permettant le contrôle unifié de 6 modes d'effet sonore  
Xupmix Activé Le canal Surround est traité en signal multicanal pour une expérience plus immersive  
Xupmix Désactivé Le canal Surround est optimisé à partir des canaux gauche et droit pour un champ sonore plus large
- 11 BASS**  
Appuyer pour régler le niveau des basses
- 12 "👁️": Up-Firing Level**  
Appuyer pour régler le volume du canal supérieur
- 13 "🔊": Surround Level**  
Appuyer pour régler le niveau sonore Surround
- 14 "🔇": MUTE**  
Appuyer pour couper le son  
Maintenir 5 secondes pour rétablir les paramètres d'usine

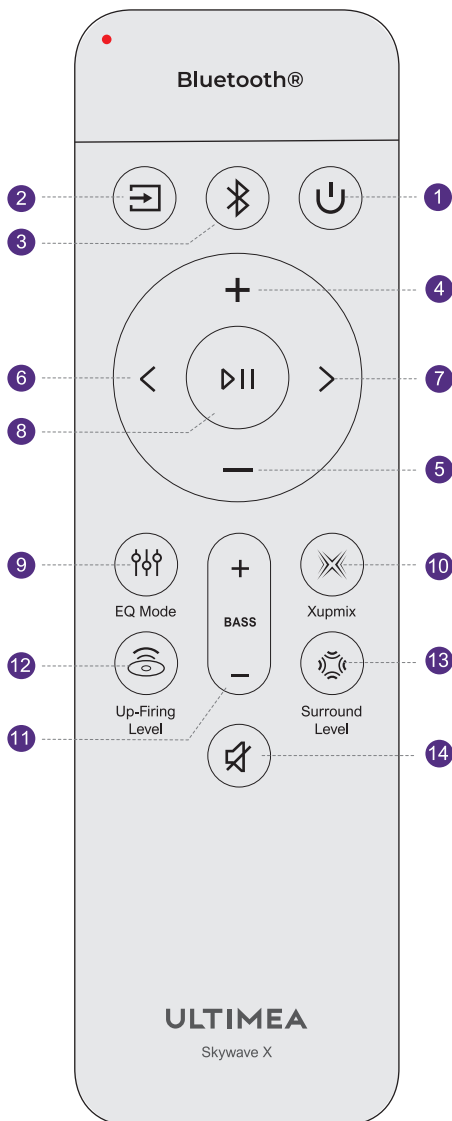

Remarque : La durée d'extinction du rétroéclairage de la télécommande peut être réglée en maintenant "<" et ">" enfoncés pendant 3 secondes. Un délai plus court permet de prolonger la durée de vie des piles.

## 5. INSTALLATION DE LA BARRE DE SON

Alignez les raccords des trois sections et vissez-les ensemble jusqu'à ce qu'ils soient solidement fixés.

Attention : Assurez-vous que la barre de son est éteinte pendant l'assemblage.

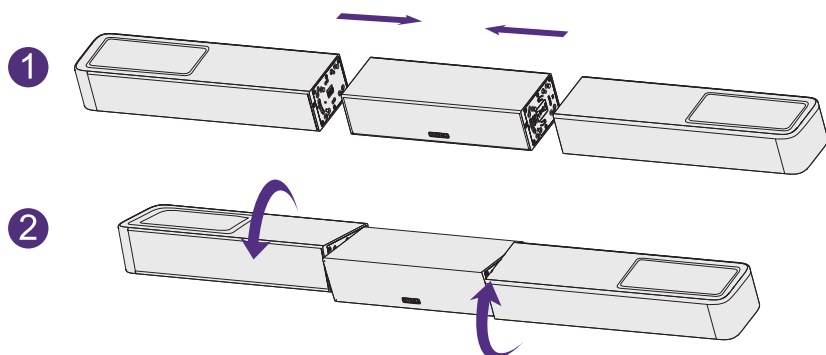

## 6. PANNEAU ARRIÈRE

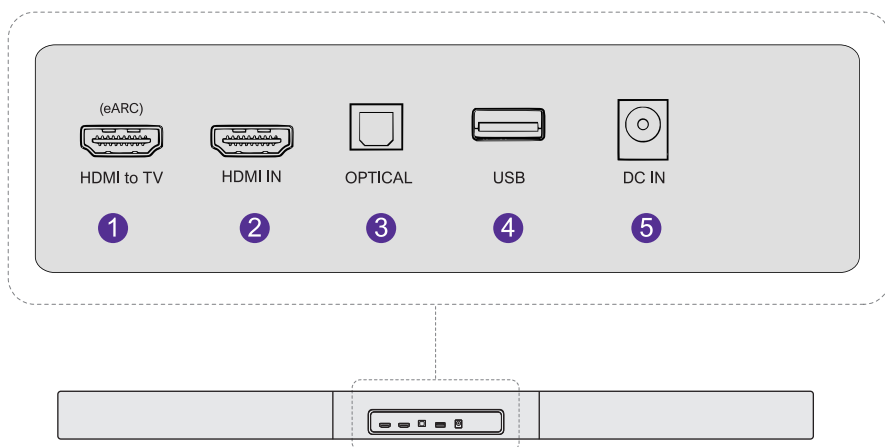

Remarque : L'USB prend en charge les fichiers MP3 ou FLAC.

## 7. POSITIONNEMENT DU SYSTÈME

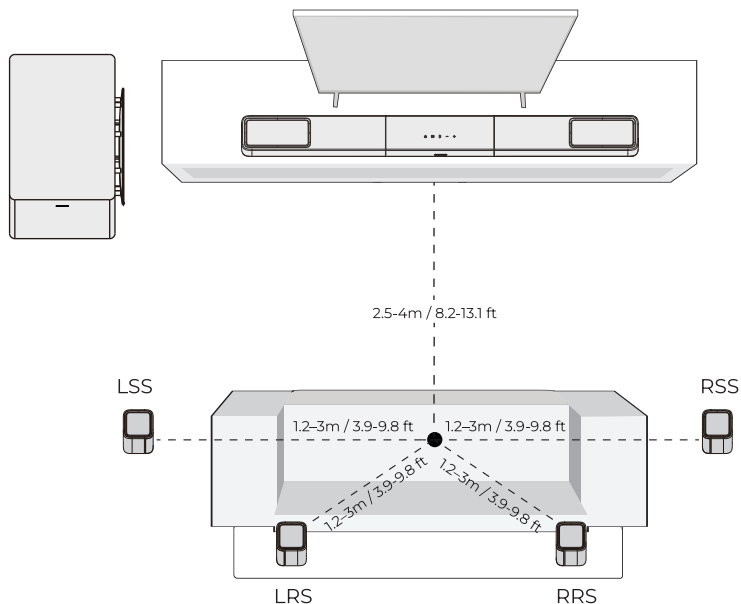

## 8. INSTALLATION MURALE

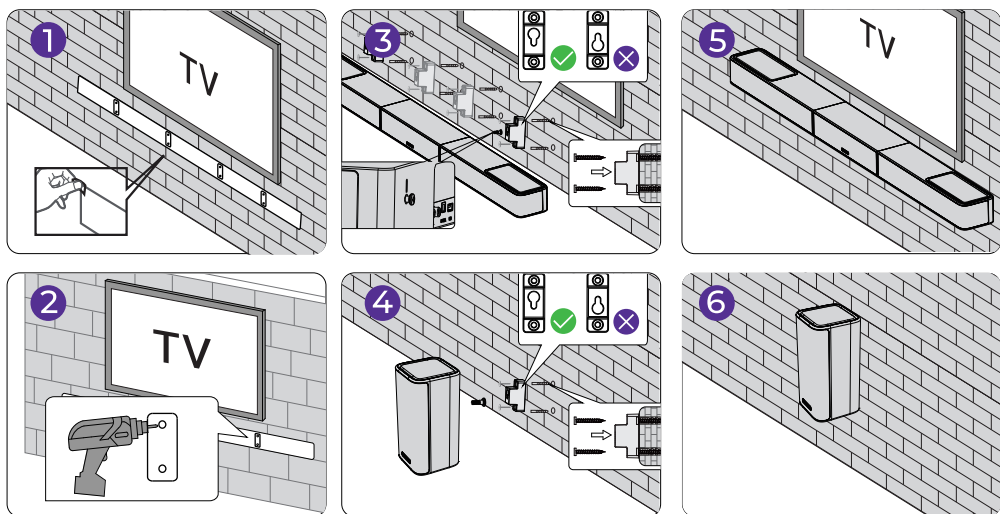

Remarque : Le support mural utilisé pour les enceintes surround est identique à celui de la barre de son. L'espacement vertical des trous est le même que celui de la barre de son. Veuillez consulter le guide de montage mural pour plus de détails.

## 9. CONNEXION ET MISE SOUS TENSION

- 1 Branchez l'adaptateur d'alimentation de la barre de son sur une prise murale.

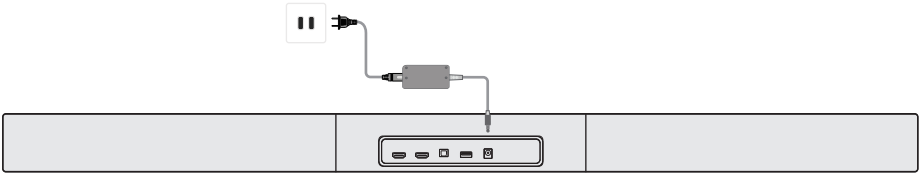

- 2 Branchez le câble d'alimentation du caisson de basses sur une prise murale.

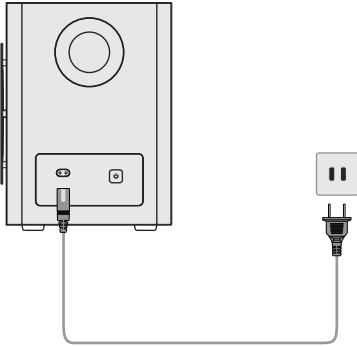

- 3 Branchez chaque adaptateur secteur d'enceinte surround sur une prise murale.

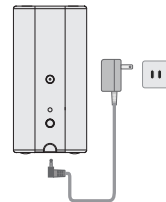

- 4 Remarque : Il est recommandé d'utiliser des piles alcalines jetables. Les piles rechargeables ne sont pas recommandées.

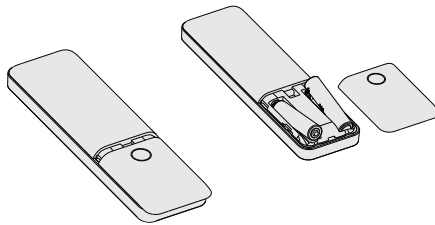

Piles non incluses.

## 10. CONNEXION AU TV VIA HDMI eARC

- 1 Connectez une extrémité du câble HDMI au port eARC/ARC à l'arrière de votre téléviseur.
- 2 Connectez l'autre extrémité au port eARC de la barre de son.

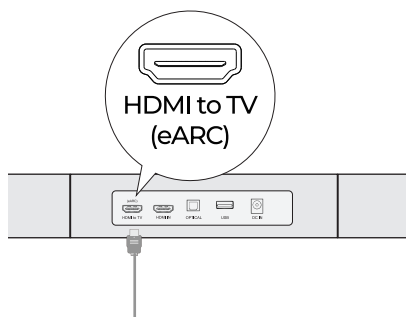
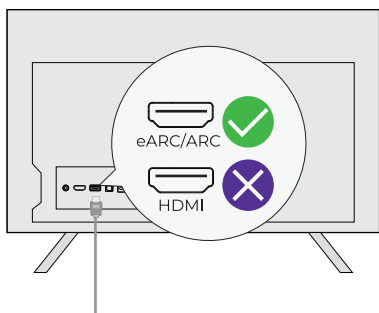

- 3 Appuyez sur le bouton « Source » de la télécommande pour sélectionner l'entrée « eARC ».

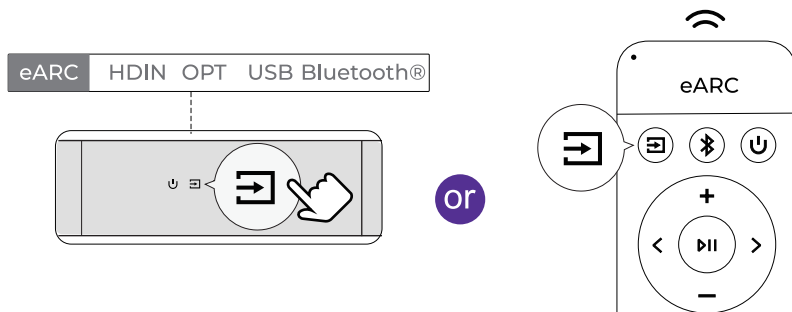

**Remarque :** Assurez-vous que le port HDMI de votre téléviseur prend en charge eARC, sinon le signal audio Dolby Atmos ne pourra pas être transmis.

**Dolby Atmos :** Si vous regardez un contenu au format Dolby Atmos, réglez la sortie audio du téléviseur sur Pass Through.

Paramètres TV > Accueil > Paramètres > Son > Sortie audio numérique > Pass Through

### Quelle est la différence entre HDMI IN, HDMI ARC et HDMI eARC ?

**HDMI IN** est une entrée HDMI standard permettant de connecter des appareils externes. Elle prend en charge les signaux audio et vidéo, mais pas ARC ni eARC.

**HDMI ARC** permet la transmission audio bidirectionnelle entre le téléviseur et le système audio via un seul câble HDMI.

**HDMI eARC** (Enhanced Audio Return Channel) est une version améliorée de ARC prenant en charge des formats audio de meilleure qualité tels que Dolby Atmos.

**Remarque :** Activez la fonction « CEC » sur votre téléviseur. Lorsque eARC ou ARC est connecté, la télécommande du téléviseur peut contrôler simultanément la barre de son et le téléviseur :

- (1) Marche / Veille
- (2) Régler le volume

## 11. CONNEXION AU TV VIA CÂBLE OPTIQUE

- 1 Assurez-vous que le port du téléviseur est OPTICAL OUT. Connectez les deux extrémités du câble optique aux ports OPTICAL du téléviseur et de la barre de son.

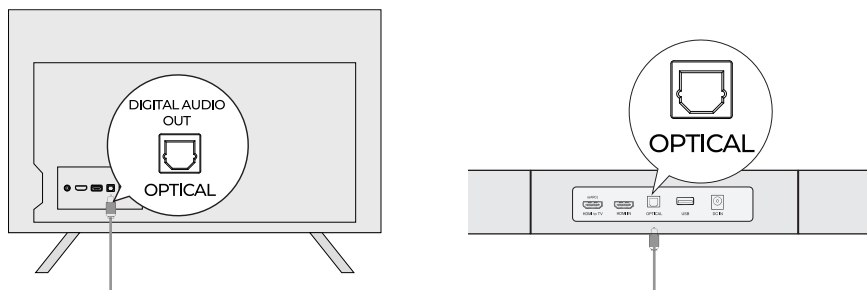

- 2 Vérifiez que la fiche optique est insérée correctement comme indiqué sur l'image. Ne l'insérez pas à l'envers afin d'éviter d'endommager le port optique.
- 3 Paramètres TV > Accueil > Paramètres > Son > Sortie audio numérique > PCM

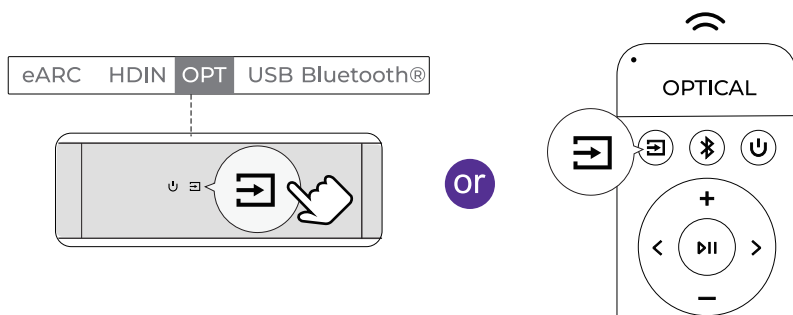

**Remarque : Si le son provient des haut-parleurs internes du téléviseur, coupez le son ou baissez le volume au minimum.**

Le port optique ne prend pas en charge Dolby Atmos. Il prend uniquement en charge Dolby Digital Plus (7.1). Pour une expérience Dolby Atmos optimale, utilisez HDMI IN ou HDMI eARC.

## 12. CONNEXION D'APPAREILS EXTERNES

- 1 Connectez le câble HDMI au port HDMI eARC/ARC de votre téléviseur.

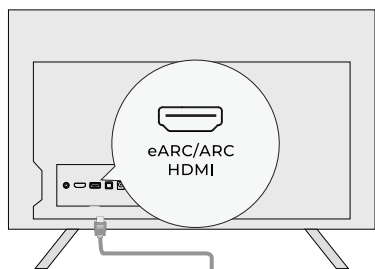

- 2 Connectez la sortie HDMI OUT de l'appareil externe à l'entrée HDMI IN de la barre de son.

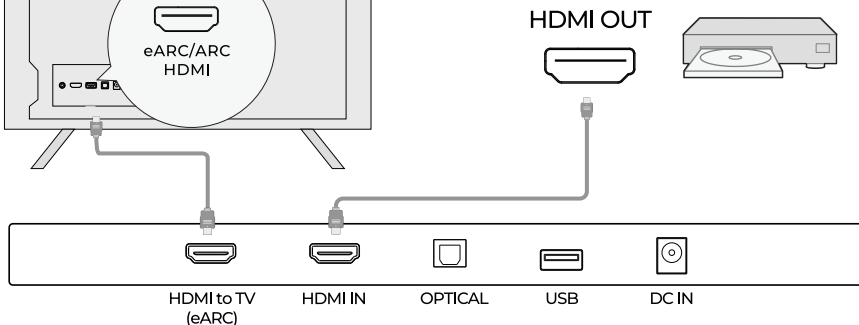

- 3 Appuyez sur le bouton « Source » de la barre de son ou de la télécommande pour sélectionner l'entrée « HDIN ».

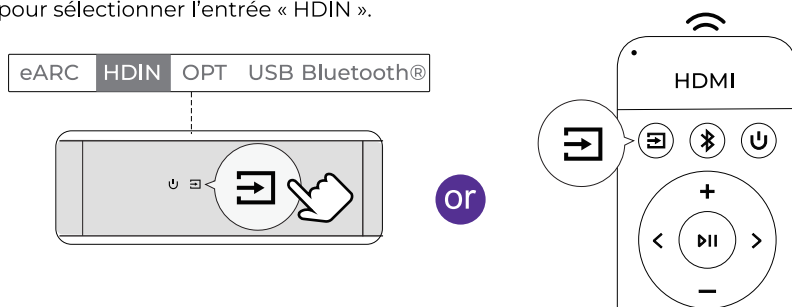

### Connexion d'appareils externes : Box TV, lecteur DVD, Amazon Fire TV Cube, console de jeu, etc. Exemple : Connexion d'un DVD

**Étape 1:** Connectez un câble HDMI du port HDMI OUT du lecteur DVD (ou autre appareil externe) au port HDMI IN de la barre de son.

**Étape 2:** Connectez un autre câble HDMI du port HDMI OUT (eARC) de la barre de son au port HDMI eARC/ARC du téléviseur.

Remarque : Le port HDMI de votre téléviseur doit prendre en charge eARC pour transmettre l'audio Dolby Atmos à la barre de son.

**Étape 3:** Appuyez sur le bouton «Source» de la barre de son ou de la télécommande pour sélectionner le canal HDMI IN.

**Étape 4:** Réglez le format de sortie audio du lecteur DVD sur « Bitstream » ou « Auto ».

Connexion alternative pour appareils externes

Exemple : Chromecast / Fire TV Stick

Branchez le Chromecast ou le Fire TV Stick sur l'un des ports HDMI IN du téléviseur.

Reliez le port HDMI eARC/ARC du téléviseur au port HDMI OUT (eARC) de la barre de son à l'aide d'un câble HDMI.

Réglez la sortie audio du téléviseur sur « Haut-parleurs externes » ou « HDMI (ARC/eARC) ». Sélectionnez « TV/eARC » comme source d'entrée sur la barre de son.

Sur le téléviseur, choisissez l'entrée HDMI correspondant au Chromecast ou au Fire TV Stick.

## 13. CONNEXION Bluetooth®

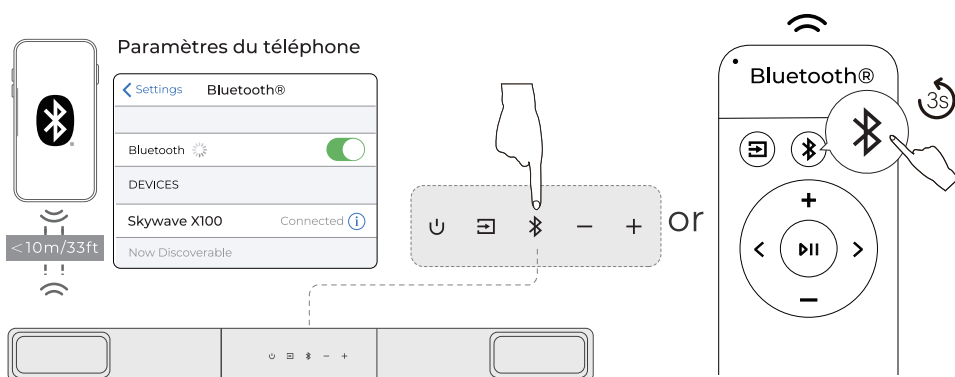

- 1 Appuyez sur le bouton "Bluetooth" de la barre de son ou sur le bouton "Bluetooth" de la télécommande pour activer le mode d'appairage Bluetooth®
- 2 Accédez aux paramètres Bluetooth® de votre téléphone, recherchez "Skywave X100" et sélectionnez-le pour connecter la barre de son
- 3 Remarque : Si le mode Bluetooth® est déjà actif et connecté, maintenez le bouton "Bluetooth" enfoncé pendant 3 secondes pour déconnecter l'appareil actuel, puis connectez manuellement un nouvel appareil via votre téléphone / PC / TV

## 14. MODE DE RÉCEPTION Auracast™

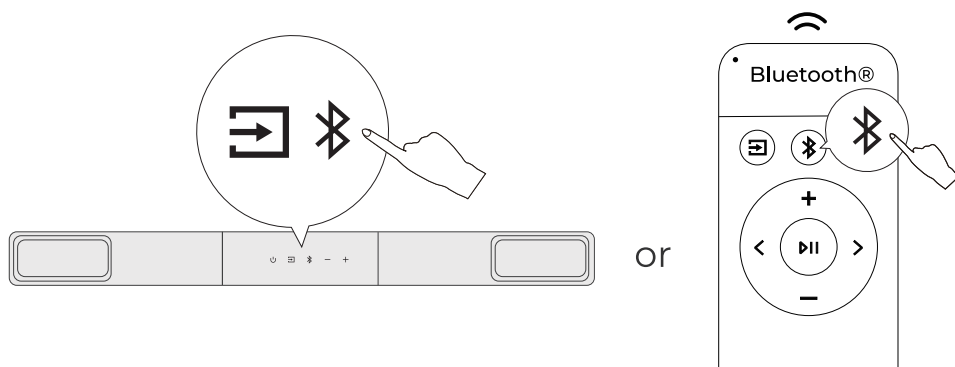

Appuyez simultanément sur les boutons Source et Bluetooth® de l'unité principale, ou double-cliquez sur le bouton Bluetooth® de la télécommande pour entrer en mode de réception Auracast™ et rejoindre une diffusion disponible.  
Répétez l'action (ou appuyez sur Source) pour arrêter la lecture de la diffusion.

## 15. RÉAPPARIEMENT DU CAISSON DE BASSES

Normalement, la barre de son et le caisson de basses sont pré-appairés en usine. Si la connexion est perdue, suivez les étapes ci-dessous pour les réappairer :

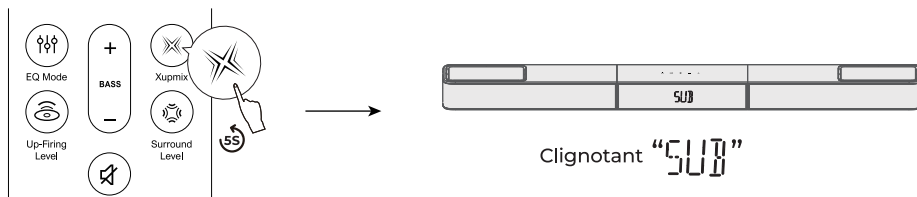

- 1 Maintenez le bouton "Xupmix" de la télécommande enfoncé pendant 5 secondes. L'écran de l'unité principale clignotera "SUB" pour indiquer le mode d'appairage

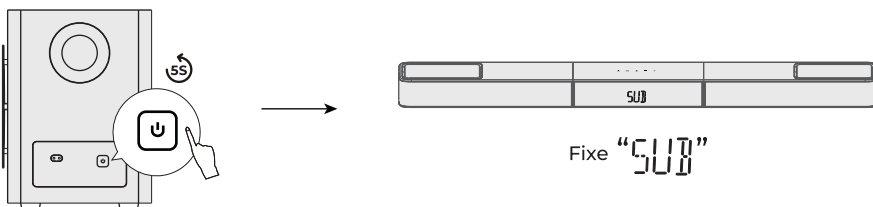

- 2 Maintenez le bouton d'appairage situé à l'arrière du caisson de basses enfoncé pendant 5 secondes pour entrer en mode d'appairage
- 3 Une fois l'appairage réussi, l'écran de l'unité principale cesse de clignoter et le voyant du caisson de basses reste allumé en continu

## 16. RÉAPPARIEMENT DES ENCEINTES SURROUND

Normalement, la barre de son et les enceintes Surround sont pré-appairées en usine. Si la connexion est perdue, suivez les étapes ci-dessous pour les réappairer :

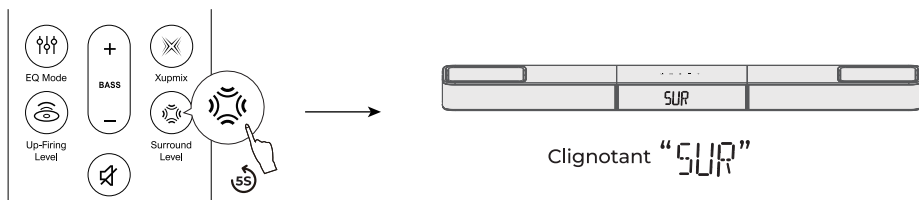

- 1 Maintenez le bouton "Surround Level" de la télécommande enfoncé pendant 5 secondes. L'écran de l'unité principale clignotera "SUR" pour indiquer le mode d'appairage

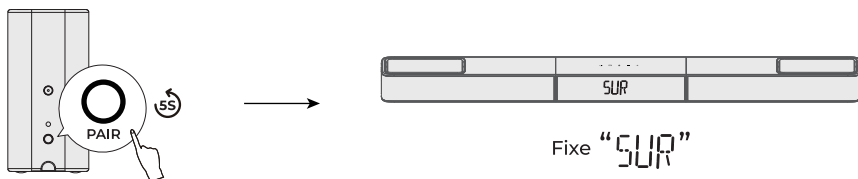

- 2 Maintenez le bouton d'appairage situé à l'arrière de l'enceinte Surround enfoncé pendant 5 secondes pour entrer en mode d'appairage
- 3 Une fois l'appairage réussi, l'écran de l'unité principale cesse de clignoter et le voyant de l'enceinte Surround reste allumé en continu

## 17. RECONNEXION DE LA TÉLÉCOMMANDE

La barre de son et la télécommande sont généralement appairées en usine. Si la connexion est perdue, suivez les étapes ci-dessous pour les réappairer :

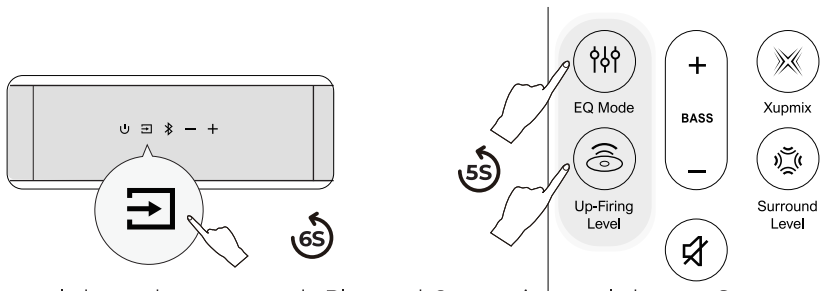

- 1 Passez la barre de son en mode Bluetooth® et maintenez le bouton Source enfoncé pendant environ 6 secondes
- 2 En même temps, maintenez les boutons "EQ Mode" et "Up-Firing Level" de la télécommande enfoncés pendant environ 5 secondes pour entrer en mode d'appairage de la télécommande

## 18. RÉINITIALISATION AUX PARAMÈTRES D'USINE

Maintenez le bouton MUTE enfoncé pendant 5 secondes pour rétablir les paramètres d'usine

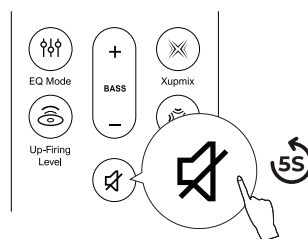

## 19. RÉGLER LE VOLUME DU SON D'INVITE

Si le son d'invite de la barre de son est trop fort, vous pouvez ajuster son volume via l'application ULTIMEA.

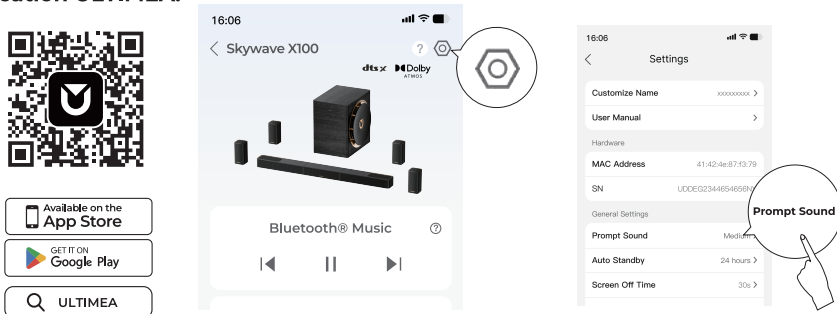

- 1 Scannez le code QR pour télécharger l'application ULTIMEA, puis ajoutez votre barre de son dans l'application.
- 2 Ouvrez la page Détails de l'appareil de la barre de son, appuyez sur l'icône Paramètres en haut à droite et sélectionnez « Prompt Sound Volume ». Ajustez le niveau selon vos besoins.

<b>Model Number</b>	U622B
<b>Power Supply</b>	DC 18V 5A(Soundbar) / DC 18V 1.5A(Surround)/ AC 110~220V(Subwoofer)
<b>Soundbar Drivers</b>	Soundbar:2.25" x6 + 2.25" x 2 , Surround: 2.25" x 4 + 2.25" x4, Subwoofer: 10" x1
<b>Auto Standby</b>	The soundbar will turn to standby mode if there is no audio signal for 15 minutes. You can set the standby time in the App
<b>Standby Power</b>	<0.5W
<b>Operating Temperature</b>	-10 C -45 C / 14 °F-113°F
<b>Bluetooth® Version</b>	6.0

<b>Soundbar</b>	1102 x 100 x 70 mm / 43.39" × 3.94" × 2.76"
<b>Subwoofer</b>	260 x 355 x 355 mm / 10.2" × 14.0" × 14.0"
<b>Surround Speaker</b>	85 x85 x 170 mm / 3.35"× 3.35" × 6.69"
<b>Packaging</b>	550 × 550 × 650 mm / 21.6" × 21.6" × 25.6"
<b>Net Weight</b>	21.8kg / 48. lbs
<b>Gross Weight</b>	27.5kg / 60.6 lbs

<b>USB Output</b>	5V 500mA
<b>Operating Altitude</b>	2000 meters above sea level
<b>Wall Mount Screw</b>	4 x 35 mm / 0.16" x 1.4"
<b>Bracket Screws Diameter</b>	M5*10mm / 0.2" x 0.4"
<b>Remote Control Battery Type</b>	2 x AAA (NOT INCLUDED)
Notice: Risk of fire or explosion if the battery is replaced by an incorrect type.	

## PROPER DISPOSAL INSTRUCTIONS



This mark shown on the product or its packaging, indicates that this product should not be disposed of with other household waste at the end of its working life. To prevent possible harm to the environment or human health from uncontrolled waste disposal, please separate this from other types of wastes and recycle it responsibly to promote the sustainable reuse of material resources.

## WASTE ELECTRICAL & ELECTRONIC EQUIPMENT

Household user should contact either the retailer where they purchased this product, or their local government office, for details of where and how they can take this item for environmentally safe recycling. Business users should contact their suppliers and check the terms and conditions of the purchase contract. This product should not be mixed with other commercial wastes for disposal.

## WIRELESS FREQUENCY RANGE AND WIRELESS OUTPUT POWER:

Frequency: 2.402GHz-2.48GHz,5.8GHz  
Soundbar Bluetooth® Max.transmit power: 10dBm  
Soundbar wireless Max.transmit power: 10dBm  
Surround wireless Max.transmit power: 10dBm

## FCC REGULATORY COMPLIANCE

Any changes or modifications not expressly approved by the party responsible for compliance could void the user's authority to operate the equipment.

This device complies with Part 15 of the FCC Rules.

Operation is subject to the following two conditions:

(1) This device may not cause harmful interference.

(2) This device must accept any interference received, including interference that may cause undesired operation.

NOTE: This equipment has been tested and found to comply with the limits for a Class B digital device, pursuant to part 15 of the FCC Rules. These limits are designed to provide reasonable protection against harmful interference in a residential installation. This equipment generates, uses, and can radiate radio frequency energy, and if not installed and used in accordance with the instructions, may cause harmful interference to radio communications.

However, there is no guarantee that interference will not occur in a particular installation. If this equipment does cause harmful interference to radio or television reception, which can be determined by turning the equipment off and on, the user is encouraged to try to correct the interference by one or more of the following measures:

- Reorient or relocate the receiving antenna.

- Increase the separation between the equipment and the receiver.

- Connect the equipment to an outlet on a circuit different from that to which the receiver is connected.

- Consult the dealer or an experienced radio / TV technician for help.

This equipment complies with FCC radiation exposure limits set forth for an uncontrolled environment. This equipment should be installed and operated with a minimum distance of 20cm between the radiator & your body. This transmitter must not be co-located or operating in conjunction with any other antenna or transmitter.

## CE WARNINGS

(1) Do not install this equipment in a confined or building-in space such as a book case or similar unit, and remain a well ventilation conditions. The ventilation should not be impeded by covering the ventilation openings with items such as newspaper, table-cloths, curtains etc.

(2) WARNING: To reduce the risk of fire or electric shock, do not expose this apparatus to rain or moisture. The apparatus shall not be exposed to dripping or splashing and that objects filled with liquids, such as vases, shall not be placed on apparatus.

(3) WARNING: The adapter plug is used as disconnect device, the disconnect device shall remain readily operable.

(4) Frequency: 2.402GHz-2.48GHz

(5) The Max. transmit power: 10 dBm

**▲** WARNING: This product can expose you to chemicals including lead, which is known to the State of California to cause cancer and birth defects or other reproductive harm. For more information, go to [www.P65Warnings.ca.gov](http://www.P65Warnings.ca.gov).

Trade Marks:



Dolby, Dolby Atmos, and the double-D symbol are registered trademarks of Dolby Laboratories Licensing Corporation. Manufactured under license from Dolby Laboratories. Confidential unpublished works. Copyright © 2012–2024 Dolby Laboratories. All rights reserved.



Manufactured under license from DTS, Inc. and/or its affiliates. For patents, see <https://xperi.com/dts-patents/>. DTS, the DTS logo, DTS:X, the DTS:X logo, Virtual:X, and the DTS Virtual:X logo are trademarks or registered trademarks of DTS, Inc. and/or its affiliates in the U.S. and/or other countries. © DTS, Inc. and/or its affiliates. All rights reserved.



The Bluetooth® word mark and logos are registered trademarks owned by Bluetooth SIG, Inc. The Auracast™ word mark and logos are trademarks owned by the Bluetooth SIG. Any use of such marks by Ultimea Technology (Shenzhen) Limited is under license. Other trademarks and trade names are those of their respective owners.



The terms HDMI, HDMI High-Definition Multimedia Interface, HDMI trade dress and the HDMI Logos are trademarks or registered trademarks of HDMI Licensing Administrator, Inc.



THX and the THX Logo are the property of THX Ltd., registered in the U.S. and other countries. Tuned by THX is a trademark belonging to THX Ltd.

# ULTIMEA

Product Name: Soundbar  
Model No.: U622B

**EC REP** Ultimea GmbH  
Buchenring 57, 22359 Hamburg, Germany

**UK REP** EVATOST CONSULTING LTD  
Office 101 32 Threadneedle Street, London, United Kingdom, EC2R 8AY

@Ultimea Inc. All rights reserved, registered in the United States and other countries. 801 S. Dupont Ave., Ste G, Ontario, CA, 91761, USA

Made in China  
Manufacturer: Ultimea Technology (Shenzhen) Limited  
Address: 20th Floor, Building 4, Tianan Cloud Park, Bantian St., Longgang District, Shenzhen, China 518000

## Manufacturer Contact Information:

☎ +1 888-598-8875 (US) Mon-Fri 9am-5pm (PST)    ☎ +49 89-628-25828 (EU) Mon-Fri 9am-5pm (CET)    ✉ support@ultimea.com    🌐 support.ultimea.com

If you need our support, kindly reach out to our service team. We are always glad to help.



Warranty Extension Plan

## EU DECLARATION OF CONFORMITY

We (Manufacturer) is responsible for this declaration)  
20th Floor, Building 4, Tianan Cloud Park, Bantian St.,  
Declare under our sole responsibility that the product  
Trade Mark: ULTIMEA  
Product Name: Soundbar  
Model No.: U622B

Ultimea Technology (Shenzhen) Limited  
Longgang District Shenzhen, China 518000

The product to which this declaration relates is in conformity with the essential requirements set out in the Council Directive on the Approximation of the laws of the Member States relating to the Radio Equipment Directive (2014/53/EU), the Restriction of Hazardous Substances Directive (2011/65/EU), the Electromagnetic Compatibility Directive (2014/30/EU), and the Low Voltage Directive (2014/35/EU). The product is responsible for affixing the CE marking, and the following standards were applied:

EN 55032:2015/A1:2020  
EN 55035:2017/A1:2020  
EN IEC 61000-3-2:2019/A2:2024  
EN 61000-3-3:2013/A2:2021

ETSI EN 301 489-1 V2.2.3 (2019-11)  
ETSI EN 301 489-17 V3.2.4 (2020-09)  
ETSI EN 300 328 V2.2.2 (2019-07)  
EN IEC 62311:2020  
EN IEC 62368-1:2020+A11:2020

Full Name: Yoyo.Yu  
Position: Approbation Manager  
Signature:   
Place/Date: Shenzhen, China / March 10, 2026