

ULTIMEA



Ultimea Skywave X100 Dual

# 사용 설명서



최신 매뉴얼

## 1. 중요한 안전 지침

- 본 설명서를 읽고 보관하십시오. 모든 경고를 준수하고 지침에 따라 장치를 사용하십시오.
- 물 근처, 습한 환경 또는 비가 오는 곳에서 사용하지 마십시오. 장치 위에 액체를 흘리거나 액체가 담긴 물체(예: 화병)를 올려두지 마십시오.
- 마른 천으로만 청소하십시오. 액체 세정제를 사용하지 마십시오.
- 통풍구를 막거나 밀폐된 공간에 설치하지 마십시오. 제조사의 지침에 따라 충분한 환기를 확보하십시오.
- 라디에이터, 스토브, 앰프 등 열을 발생시키는 장치 근처에 설치하지 마십시오. 신문이나 커튼 등으로 통풍구를 덮지 마십시오.
- 제조사가 지정한 액세서리만 사용하십시오. 바퀴가 있는 장비를 이동할 때는 넘어지지 않도록 주의하십시오.
- 전원 코드를 밟히거나 눌리거나 구부러지지 않도록 보호하십시오.
- 플러그의 극성 또는 접지 기능을 변경하지 마십시오. 맞지 않을 경우 전기 기술자에게 문의하십시오.
- 번개가 치거나 장기간 사용하지 않을 경우 전원 플러그를 뽑으십시오.
- 촛불 등 화염원을 장치 위에 두지 마십시오.
- 장치를 분해하지 마십시오. 내부의 고전압은 감전 또는 사망을 초래할 수 있습니다. 수리는 자격을 갖춘 전문가만 수행해야 합니다.
- 설치 높이는 2미터를 초과해서는 안 됩니다.

## 2. 구성품 목록

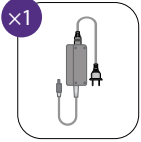
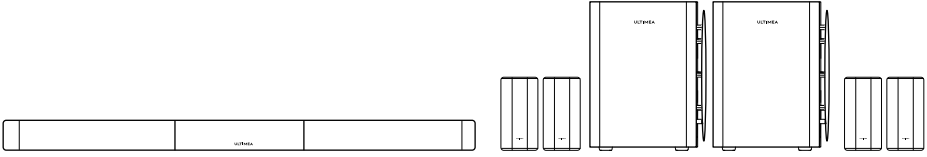

사운드바 전원 어댑터 (3 m / 118")

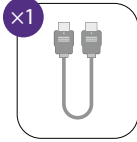

HDMI 케이블 (1.5 m / 59")

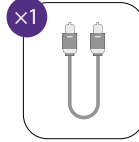

디지털 광 케이블 (1.5 m / 59")



서브우퍼 전원 케이블 (2 m / 78")



서라운드 전원 어댑터 (3 m / 118")



리모컨

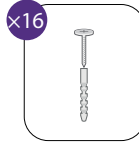

벽걸이 나사 및 앙카

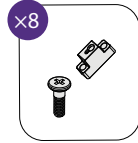

설치 브래킷 및 나사

## 3. 사운드바 조작부

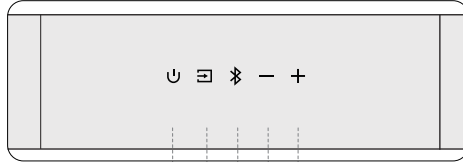

1 2 3 4 5

### 컨트롤 패널

- ① “**⏻**”: 전원 버튼  
눌러 전원을 켜거나 대기 모드로 전환합니다.
- ② “**⏮**”: 소스  
눌러 입력 소스를 전환합니다: eARC - HDMI IN - OPT (OPTICAL) - Bluetooth® - USB.
- ③ “**📶**”: Bluetooth®  
눌러 Bluetooth® 모드로 전환합니다. 사운드바는 자동으로 페어링 모드로 전환됩니다. 3초간 길게 눌러 현재 장치 연결을 해제하고 스마트폰, PC 또는 TV에서 새 장치를 수동으로 페어링하십시오.
- ④ “**—**”: 볼륨 감소
- ⑤ “**+**”: 볼륨 증가

## 4. 리모컨

- 1 "U": 전원 버튼  
누르면 전원 켜기 / 대기 모드
- 2 "☐": SOURCE  
누르면 입력 소스 전환
- 3 "Bluetooth": Bluetooth®  
누르면 Bluetooth® 모드로 전환
- 4 "+": 볼륨 증가
- 5 "-": 볼륨 감소
- 6 "<": 이전  
Bluetooth® 및 USB 모드에서만 사용 이전 곡으로 이동
- 7 ">": 다음  
Bluetooth® 및 USB 모드에서만 사용 다음 곡으로 이동
- 8 "▶||": 재생 / 일시정지  
Bluetooth® 및 USB 모드에서만 사용
- 9 "EQ": EQ모드  
안누르면 EQ 모드 전환  
표준, 시네마, 음악, 음성, 게임, 야간
- 10 "Xupmix": Xupmix  
기본 설정은 "켜짐"이며 6가지 사운드 효과 모드를 통합 제어할 수 있습니다  
Xupmix 켜짐 서라운드 채널이 멀티채널 신호로 처리되어 더욱 몰입감 있는 사운드를 제공합니다  
Xupmix 꺼짐 좌우 채널 신호를 기반으로 최적화되어 더욱 넓은 사운드 스테이지를 제공합니다
- 11 BASS  
누르면 저음 레벨 조정
- 12 "Up-Firing Level": Up-Firing Level  
누르면 높이 채널 볼륨 조정
- 13 "Surround Level": Surround Level  
누르면 서라운드 레벨 조정
- 14 "MUTE": MUTE  
누르면 음소거  
5초간 길게 누르면 공장 초기 설정으로 복원

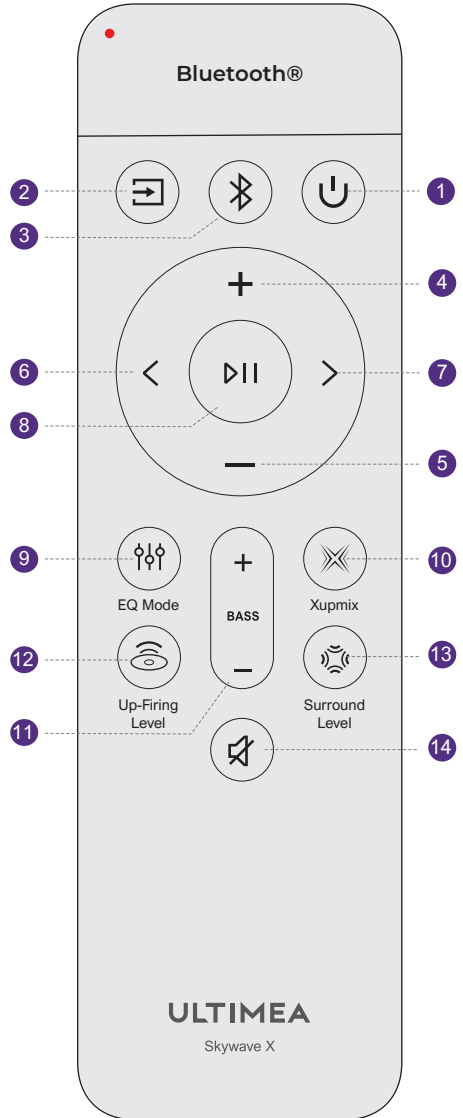

참고: 리모컨 백라이트 꺼짐 시간은 "<"와 ">" 버튼을 3초간 길게 눌러 조정할 수 있습니다.  
더 짧은 시간으로 설정하면 배터리 수명을 연장하는 데 도움이 됩니다.

## 5. 사운드바 설치

세 부분의 연결부를 맞춘 후 단단히 연결될 때까지 돌려 조립하십시오.  
주의: 조립 중에는 사운드바의 전원이 꺼져 있는지 확인하십시오.

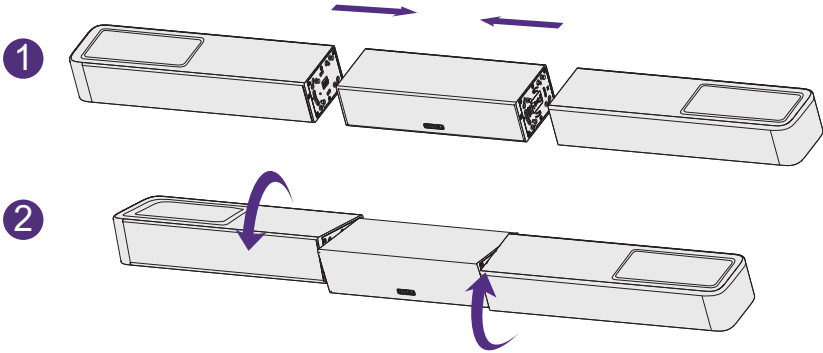

## 6. 후면 패널

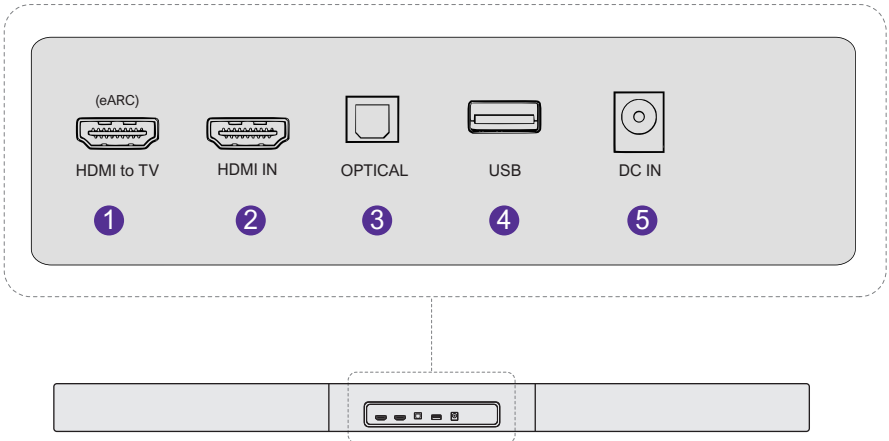

참고: USB는 MP3 또는 FLAC 파일을 지원합니다.

## 7. 시스템 배치

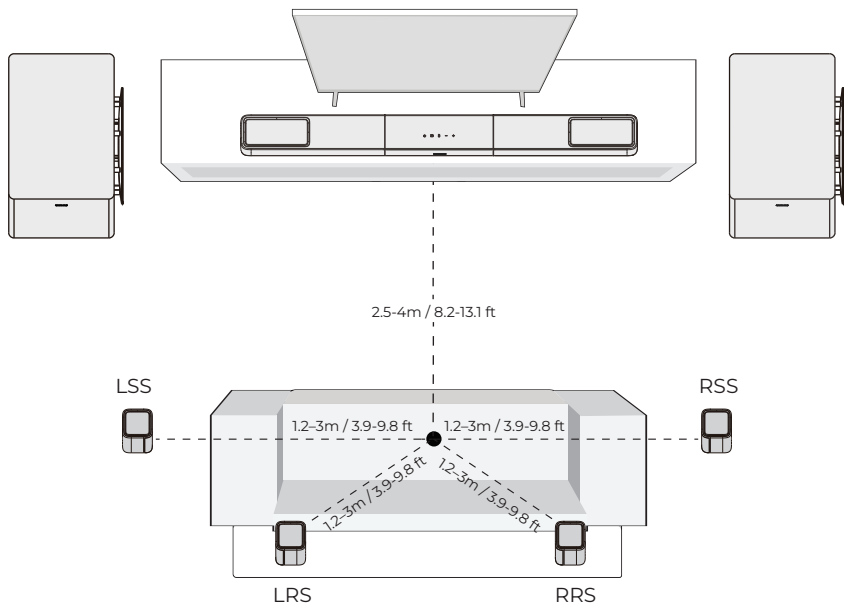

## 8. 벽걸이 설치

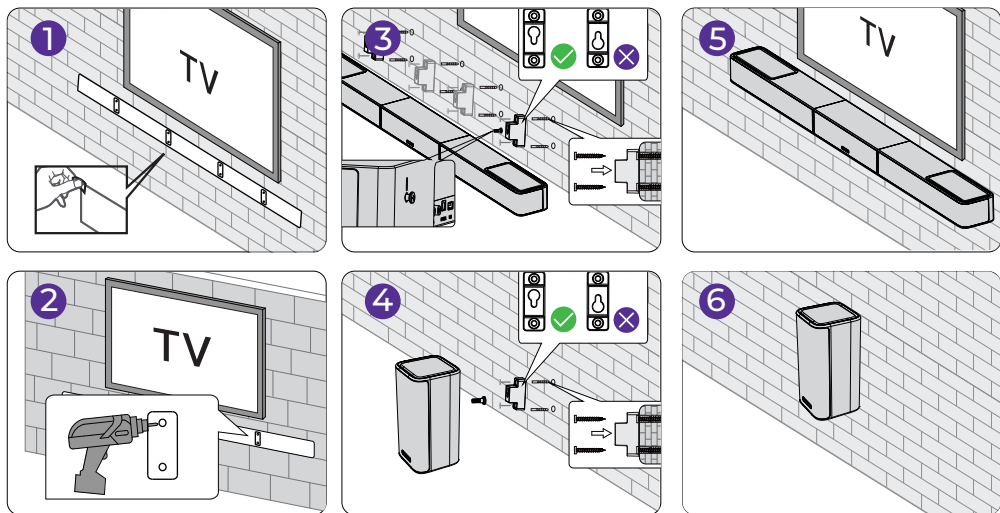

참고: 서라운드 스피커에 사용되는 벽걸이 브래킷은 사운드바와 동일합니다. 수직 홀 간격도 사운드바와 같습니다. 자세한 내용은 벽걸이 설치 가이드를 참조하십시오.

## 9. 연결 및 전원 켜기

- 1 사운드바 전원 어댑터를 벽면 콘센트에 연결하세요.

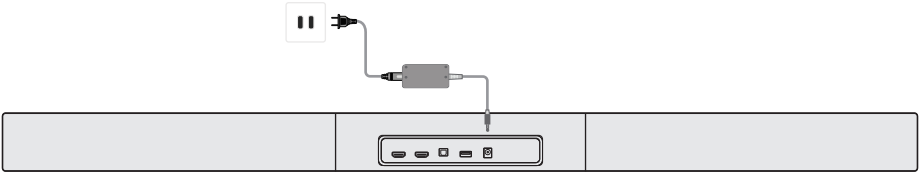

- 2 서브우퍼 전원 케이블을 벽면 콘센트에 연결하세요.

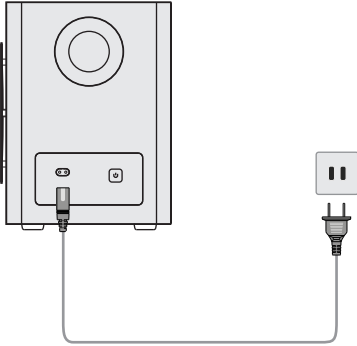

- 3 각 서라운드 스피커 전원 어댑터를 벽면 콘센트에 꽂으세요.

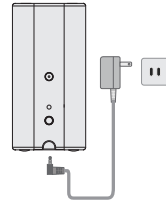

- 4 참고: 일회용 알카라인 배터리 사용을 권장합니다. 충전식 배터리는 권장하지 않습니다.

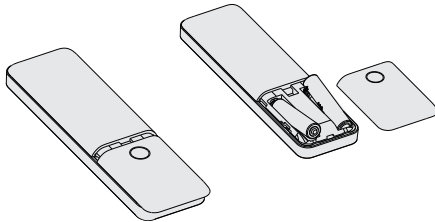

배터리는 포함되지 않습니다.

## 10. HDMI eARC로 TV 연결

- 1 HDMI 케이블 한쪽을 TV 뒷면의 eARC/ARC 포트에 연결하십시오.
- 2 다른 한쪽을 사운드바의 eARC 포트에 연결하십시오.

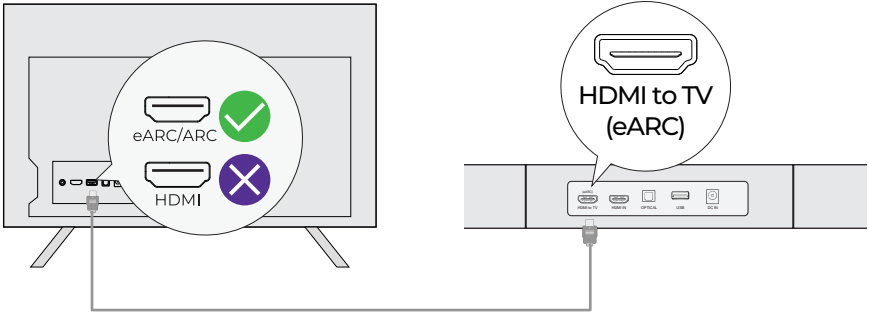

- 3 리모컨의 “Source” 버튼을 눌러 “eARC” 입력을 선택하십시오.

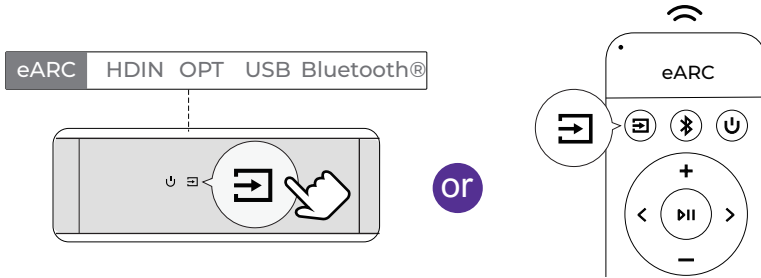

참고: TV의 HDMI 포트가 eARC를 지원하는지 확인하십시오. 지원하지 않을 경우 Dolby Atmos 오디오 신호를 전송할 수 없습니다.

**Dolby Atmos:** Dolby Atmos 형식의 콘텐츠를 시청하는 경우, TV 오디오 출력을 Pass Through로 설정하십시오.

TV 설정 > 홈 > 설정 > 사운드 > 디지털 오디오 출력 > Pass Through

**HDMI IN, HDMI ARC, HDMI eARC의 차이점은 무엇입니까?**

**HDMI IN**은 외부 장치를 연결하기 위한 표준 HDMI 입력입니다. ARC 또는 eARC를 지원하지 않습니다.

**HDMI ARC**는 하나의 HDMI 케이블을 통해 TV와 오디오 시스템 간 양방향 오디오 전송을 지원합니다.

**HDMI eARC**는 ARC의 향상된 버전으로 Dolby Atmos와 같은 고품질 오디오 형식을 지원합니다.

참고: TV에서 “CEC” 기능을 활성화하십시오. eARC 또는 ARC가 연결되면 TV 리모컨으로 사운드바와 TV를 동시에 제어할 수 있습니다.

- (1) 전원 켜기 / 대기
- (2) 볼륨 조절

## 11. 광 케이블로 TV 연결

- 1 TV의 포트가 **OPTICAL OUT**인지 확인하고, 광 케이블의 양쪽을 TV와 사운드바의 **OPTICAL** 단자에 연결하세요.

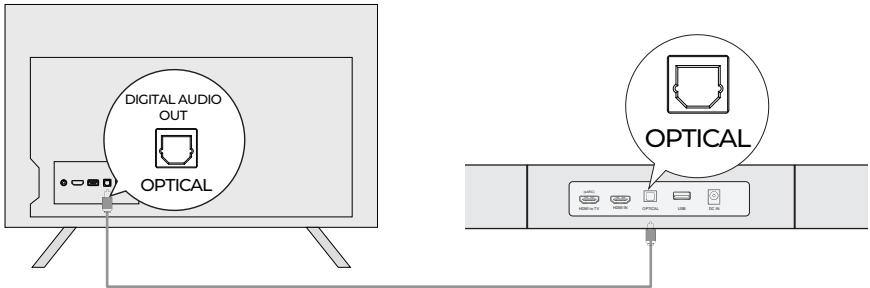

- 2 광 플러그가 그림과 같이 올바르게 삽입되었는지 확인하세요. 거꾸로 삽입하면 광 단자가 손상될 수 있습니다.
- 3 TV 설정 > 홈 > 설정 > 사운드 > 디지털 오디오 출력 > **PCM**

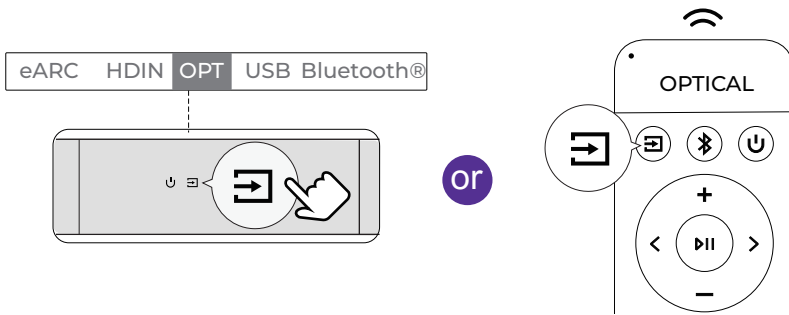

참고: 오디오가 TV 내장 스피커에서 재생되는 경우, TV를 음소거하거나 볼륨을 최소로 낮추세요.

광 단자는 **Dolby Atmos**를 지원하지 않으며 **Dolby Digital Plus(7.1)**만 지원합니다. 최상의 **Dolby Atmos** 환경을 위해 **HDMI IN** 또는 **HDMI eARC**를 사용하세요.

## 12. 외부 장치 연결

- 1 HDMI 케이블을 TV의 HDMI eARC/ARC 포트에 연결하세요.

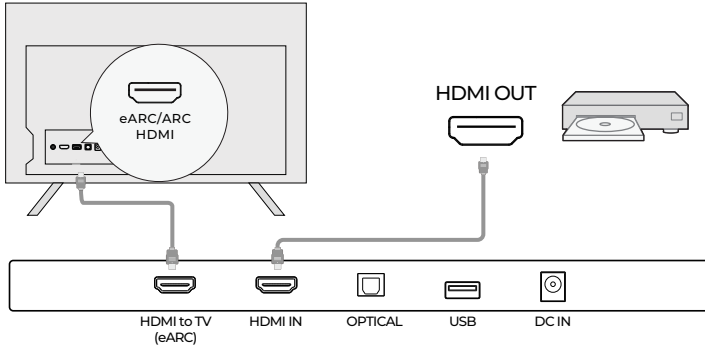

- 2 외부 장치의 HDMI OUT을 사운드바의 HDMI IN에 연결하세요.

- 3 사운드바 또는 리모컨의 “Source” 버튼을 눌러 “HDIN” 입력을 선택하세요.

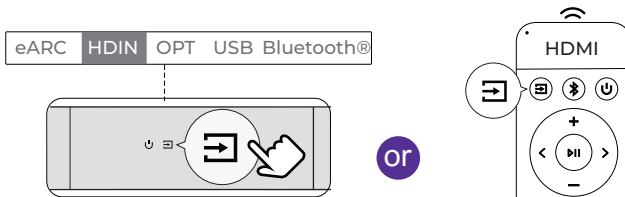

### 외부 기기 연결: TV 박스, DVD 플레이어, Amazon Fire TV Cube, 게임 콘솔 등 예시: DVD 연결 방법

단계 1 HDMI 케이블을 DVD 플레이어(또는 기타 외부 기기)의 HDMI OUT 포트에서 사운드바의 HDMI IN 포트에 연결합니다.

단계 2 다른 HDMI 케이블을 사용하여 사운드바의 HDMI OUT(eARC) 포트를 TV의 HDMI eARC/ARC 포트에 연결합니다.

참고: Dolby Atmos 오디오를 사운드바로 전송하려면 TV의 HDMI 포트가 eARC를 지원해야 합니다.

단계 3 사운드바 또는 리모컨의 “Source” 버튼을 눌러 HDMI IN 채널로 전환합니다.

단계 4 DVD 플레이어의 오디오 출력 형식을 “Bitstream” 또는 “Auto” 로 설정합니다.

### 외부 기기의 대체 연결 방법

예시: Chromecast / Fire TV Stick

Chromecast 또는 Fire TV Stick을 TV의 HDMI IN 포트 중 하나에 연결합니다.

HDMI 케이블을 사용하여 TV의 HDMI eARC/ARC 포트를 사운드바의 HDMI OUT(eARC) 포트에 연결합니다.

TV의 오디오 출력을 “외부 스피커” 또는 “HDMI (ARC/eARC)” 로 설정합니다.

사운드바에서 입력 소스로 “TV/eARC” 를 선택합니다.

TV에서 Chromecast 또는 Fire TV Stick이 연결된 HDMI 입력으로 전환합니다.

## 13. 블루투스 연결

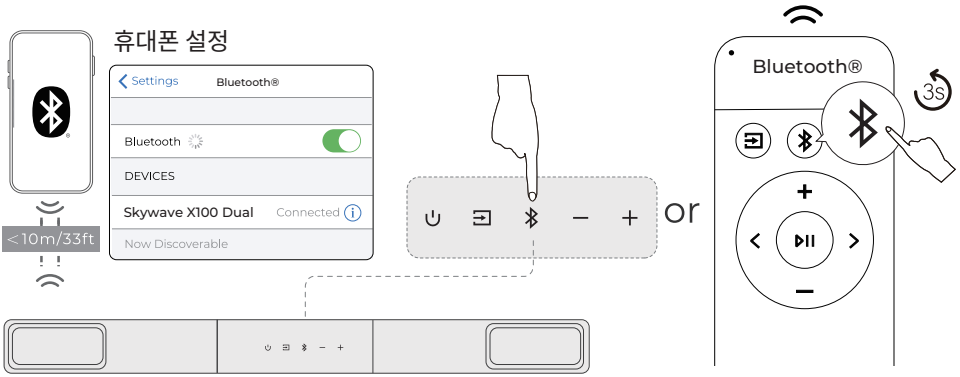

- 1 블루투스 페어링 모드로 들어가려면 사운드바의 "Bluetooth" 버튼을 또는 리모컨의 "Bluetooth" 버튼을 누르세요
- 2 휴대폰의 Bluetooth® 설정으로 이동하여 "Skywave X100 Dual"을 찾아 선택해 사운드바에 연결하세요
- 3 참고: 이미 Bluetooth® 모드에서 연결된 상태라면 "Bluetooth" 버튼을 3초간 길게 눌러 현재 장치를 해제한 후 휴대폰 / PC / TV에서 새 장치를 수동으로 선택해 연결하세요

## 14. Auracast™ 수신 모드

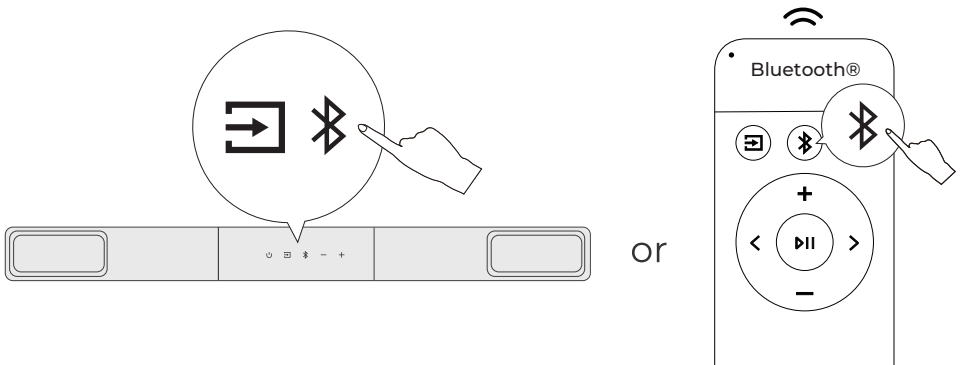

본체의 Source 버튼과 Bluetooth® 버튼을 동시에 누르거나, 리모컨의 Bluetooth® 버튼을 두 번 눌러 Auracast™ 수신 모드로 들어가 사용 가능한 방송에 참여할 수 있습니다. 동일한 동작을 다시 수행하거나 Source 버튼을 누르면 방송 재생이 중지됩니다.

## 15. 서브우퍼 재페어링

일반적으로 사운드바와 서브우퍼는 출고 시 이미 페어링되어 있습니다. 연결이 끊어진 경우 아래 단계를 따라 다시 페어링하세요:

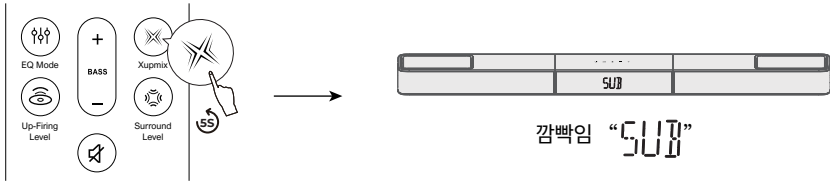

- 1 리모컨의 "Xupmix" 버튼을 5초 동안 길게 누르세요. 본체 디스플레이에 "SUB"가 깜박이며 페어링 모드를 표시합니다

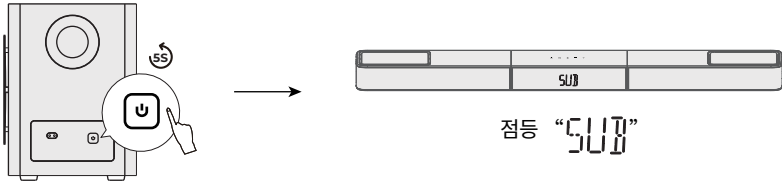

- 2 서브우퍼 뒷면의 페어링 버튼을 5초 동안 길게 눌러 페어링 모드로 진입하세요
- 3 페어링이 완료되면 본체 디스플레이의 깜박임이 멈추고 서브우퍼 표시등이 계속 켜진 상태로 유지됩니다

## 16. 서라운드 스피커 재페어링

일반적으로 사운드바와 서라운드 스피커는 출고 시 이미 페어링되어 있습니다. 연결이 끊어진 경우 아래 단계를 따라 다시 페어링하세요:

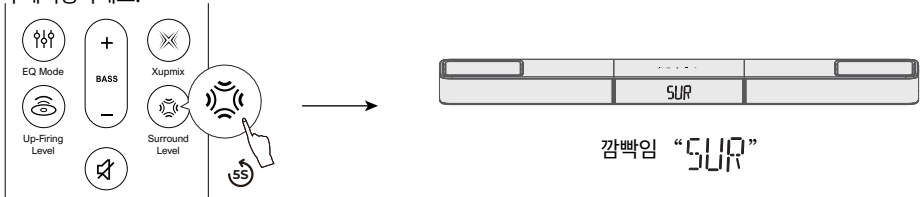

- 1 리모컨의 "Surround Level" 버튼을 5초 동안 길게 누르세요. 본체 디스플레이에 "SUR"가 깜박이며 페어링 모드를 표시합니다

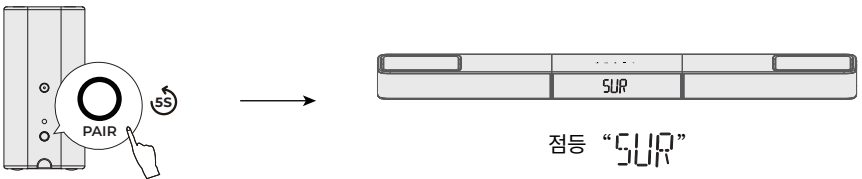

- 2 서라운드 스피커 뒷면의 페어링 버튼을 5초 동안 길게 눌러 페어링 모드로 진입하세요
- 3 페어링이 완료되면 본체 디스플레이의 깜박임이 멈추고 서라운드 스피커 표시등이 계속 켜진 상태로 유지됩니다

## 17. 리모컨 재연결

일반적으로 사운드바와 리모컨은 출고 시 이미 페어링되어 있습니다. 연결이 끊어진 경우 아래 단계를 따라 다시 페어링하세요:

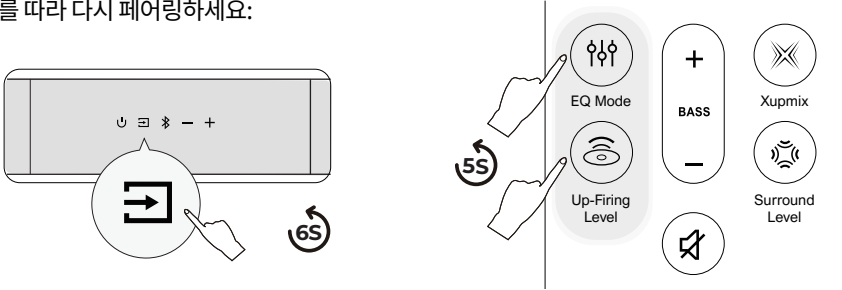

- 1 사운드바를 Bluetooth® 모드로 전환한 후 Source 버튼을 약 6초간 길게 누르세요
- 2 동시에 리모컨의 "EQ Mode" 및 "Up-Firing Level" 버튼을 약 5초간 길게 눌러 리모컨 페어링 모드로 진입하세요

## 18. 공장 초기화

공장 초기 설정으로 복원하려면 MUTE 버튼을 5초 동안 길게 누르세요

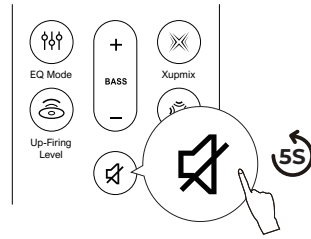

## 19. 안내음 볼륨 조절

사운드바의 안내음이 너무 크다고 느껴질 경우 ULTIMEA 앱을 통해 음량을 조절할 수 있습니다.

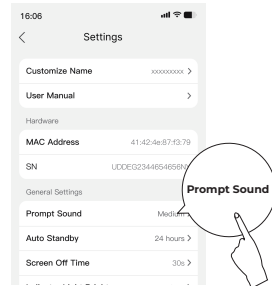
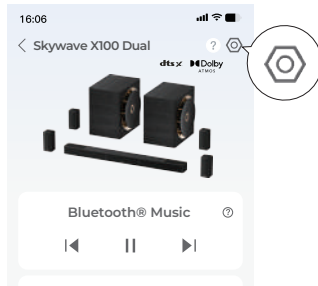

- 1 QR 코드를 스캔하여 ULTIMEA 앱을 다운로드한 후 앱에서 사운드바를 추가하세요.
- 2 사운드바의 기기 상세 페이지를 열고 오른쪽 상단의 설정 아이콘을 눌러 “Prompt Sound Volume” 을 선택한 후 필요에 따라 음량을 조절하세요.

<b>Model Number</b>	U622A
<b>Power Supply</b>	DC 18V 5A(Soundbar) / DC 18V 1.5A(Surround)/ AC 110~220V(Subwoofer)
<b>Soundbar Drivers</b>	Soundbar:2.25" x6 + 2.25" x 2 , Surround: 2.25" x 4 + 2.25" x4, Subwoofer: 10" x 2
<b>Auto Standby</b>	The sounddbar will turn to standby mode if there is no audio signal for 15 minutes. You can set the standby time in the App
<b>Standby Power</b>	<0.5W
<b>Operating Temperature</b>	-10 C -45 C / 14 °F-113 °F
<b>Bluetooth® Version</b>	6.0

<b>Soundbar</b>	1102 x 100 x 70 mm / 43.39" × 3.94" × 2.76"
<b>Subwoofer</b>	260 x 355 x 355 mm / 10.2" × 14.0" × 14.0"
<b>Surround Speaker</b>	85 x85 x 170 mm / 3.35"× 3.35" × 6.69"
<b>Packaging</b>	1009 x 543 x 514 mm / 39.7" × 21.3" × 21.2"
<b>Net Weight</b>	37.2kg / 82 lbs
<b>Gross Weight</b>	45,5kg / 100.3 lbs

<b>USB Output</b>	5V 500mA
<b>Operating Altitude</b>	2000 meters above sea level
<b>Wall Mount Screw</b>	4 x 35 mm / 0.16" x 1.4"
<b>Bracket Screws Diameter</b>	M5*10mm / 0.2" x 0.4"
<b>Remote Control Battery Type</b>	2 x AAA (NOT INCLUDED)
Notice: Risk of fire or explosion if the battery is replaced by an incorrect type.	

## PROPER DISPOSAL INSTRUCTIONS



This mark shown on the product or its packaging, indicates that this product should not be disposed of with other household waste at the end of its working life. To prevent possible harm to the environment or human health from uncontrolled waste disposal, please separate this from other types of wastes and recycle it responsibly to promote the sustainable reuse of material resources.

## WASTE ELECTRICAL & ELECTRONIC EQUIPMENT

Household user should contact either the retailer where they purchased this product, or their local government office, for details of where and how they can take this item for environmentally safe recycling. Business users should contact their suppliers and check the terms and conditions of the purchase contract. This product should not be mixed with other commercial wastes for disposal.

## WIRELESS FREQUENCY RANGE AND WIRELESS OUTPUT POWER:

Frequency: 2.402GHz-2.48GHz,5.8GHz  
Soundbar Bluetooth® Max.transmit power: 10dBm  
Soundbar wireless Max.transmit power: 10dBm  
Surround wireless Max.transmit power: 10dBm

## FCC REGULATORY COMPLIANCE

Any changes or modifications not expressly approved by the party responsible for compliance could void the user's authority to operate the equipment.

This device complies with Part 15 of the FCC Rules.

Operation is subject to the following two conditions:

(1) This device may not cause harmful interference.

(2) This device must accept any interference received, including interference that may cause undesired operation.

NOTE: This equipment has been tested and found to comply with the limits for a Class B digital device, pursuant to part 15 of the FCC Rules. These limits are designed to provide reasonable protection against harmful interference in a residential installation. This equipment generates, uses, and can radiate radio frequency energy, and if not installed and used in accordance with the instructions, may cause harmful interference to radio communications.

However, there is no guarantee that interference will not occur in a particular installation. If this equipment does cause harmful interference to radio or television reception, which can be determined by turning the equipment off and on, the user is encouraged to try to correct the interference by one or more of the following measures:

- Reorient or relocate the receiving antenna.

- Increase the separation between the equipment and the receiver.

- Connect the equipment to an outlet on a circuit different from that to which the receiver is connected.

- Consult the dealer or an experienced radio / TV technician for help.

This equipment complies with FCC radiation exposure limits set forth for an uncontrolled environment. This equipment should be installed and operated with a minimum distance of 20cm between the radiator & your body. This transmitter must not be co-located or operating in conjunction with any other antenna or transmitter.

## CE WARNINGS

(1) Do not install this equipment in a confined or building-in space such as a book case or similar unit, and remain a well ventilation conditions. The ventilation should not be impeded by covering the ventilation openings with items such as newspaper, table-cloths, curtains etc.

(2) WARNING: To reduce the risk of fire or electric shock, do not expose this apparatus to rain or moisture. The apparatus shall not be exposed to dripping or splashing and that objects filled with liquids, such as vases, shall not be placed on apparatus.

(3) WARNING: The adapter plug is used as disconnect device, the disconnect device shall remain readily operable.

(4) Frequency: 2.402GHz-2.48GHz

(5) The Max. transmit power: 10 dBm

**▲** WARNING: This product can expose you to chemicals including lead, which is known to the State of California to cause cancer and birth defects or other reproductive harm. For more information, go to [www.P65Warnings.ca.gov](http://www.P65Warnings.ca.gov).

Trade Marks:



Dolby, Dolby Atmos, and the double-D symbol are registered trademarks of Dolby Laboratories Licensing Corporation. Manufactured under license from Dolby Laboratories. Confidential unpublished works. Copyright © 2012–2024 Dolby Laboratories. All rights reserved.



Manufactured under license from DTS, Inc. and/or its affiliates. For patents, see <https://xperi.com/dts-patents/>. DTS, the DTS logo, DTS:X, the DTS:X logo, Virtual:X, and the DTS Virtual:X logo are trademarks or registered trademarks of DTS, Inc. and/or its affiliates in the U.S. and/or other countries. © DTS, Inc. and/or its affiliates. All rights reserved.



The Bluetooth® word mark and logos are registered trademarks owned by Bluetooth SIG, Inc. The Auracast™ word mark and logos are trademarks owned by the Bluetooth SIG. Any use of such marks by Ultimea Technology (Shenzhen) Limited is under license. Other trademarks and trade names are those of their respective owners.



The terms HDMI, HDMI High-Definition Multimedia Interface, HDMI trade dress and the HDMI Logos are trademarks or registered trademarks of HDMI Licensing Administrator, Inc.



THX and the THX Logo are the property of THX Ltd., registered in the U.S. and other countries. Tuned by THX is a trademark belonging to THX Ltd.

# ULTIMEA

Product Name: Soundbar  
Model No.: U622A





**EC REP** Ultimea GmbH  
Buchenring 57, 22359 Hamburg, Germany

**UK REP** EVATOST CONSULTING LTD  
Office 101 32 Threadneedle Street, London, United Kingdom, EC2R 8AY

@Ultimea Inc. All rights reserved, registered in the United States and other countries. 801 S. Dupont Ave., Ste G, Ontario, CA, 91761, USA

Made in China  
Manufacturer: Ultimea Technology (Shenzhen) Limited  
Address: 20th Floor, Building 4, Tianan Cloud Park, Bantian St., Longgang District, Shenzhen, China 518000

Manufacturer Contact Information:

 +1 888-598-8875 (US)  +49 89-628-25828 (EU)  support@ultimea.com  support.ultimea.com  
Mon-Fri 9am-5pm (PST) Mon-Fri 9am-5pm (CET)

If you need our support, kindly reach out to our service team. We are always glad to help.



Warranty Extension Plan

## EU DECLARATION OF CONFORMITY

We (Manufacturer) is responsible for this declaration)  
20th Floor, Building 4, Tianan Cloud Park, Bantian St.,  
Declare under our sole responsibility that the product  
Trade Mark: ULTIMEA  
Product Name: Soundbar  
Model No.: U622A

Ultimea Technology (Shenzhen) Limited  
Longgang District Shenzhen, China 518000

The product to which this declaration relates is in conformity with the essential requirements set out in the Council Directive on the Approximation of the laws of the Member States relating to the Radio Equipment Directive (2014/53/EU), the Restriction of Hazardous Substances Directive (2011/65/EU), the Electromagnetic Compatibility Directive (2014/30/EU), and the Low Voltage Directive (2014/35/EU). The product is responsible for affixing the CE marking, and the following standards were applied:

EN 55032:2015/A1:2020  
EN 55035:2017/A11:2020  
EN IEC 61000-3-2:2019/A2:2024  
EN 61000-3-3:2013/A2:2021

ETSI EN 301 489-1 V2.2.3 (2019-11)  
ETSI EN 301 489-17 V3.2.4 (2020-09)  
ETSI EN 300 328 V2.2.2 (2019-07)  
EN IEC 62311:2020  
EN IEC 62368-1:2020+A11:2020

Full Name: Yoyo.Yu  
Position: Approbation Manager  
Signature:   
Place/Date: Shenzhen, China / March 10, 2026