

ULTIMEA



Ultimea Skywave X100 Dual

Instrukcja obsługi



Najnowsza instrukcja

1. WAŻNE INSTRUKCJE BEZPIECZEŃSTWA

- Prosimy przeczytać i zachować niniejszą instrukcję. Przestrzegać wszystkich ostrzeżeń i użytkować urządzenie zgodnie z instrukcją.
- Nie używać urządzenia w pobliżu wody, w wilgotnym środowisku ani na deszczu. Nie rozlewać cieczy ani nie stawiać przedmiotów zawierających ciecz (np. wazonów) na urządzeniu.
- Czyścić wyłącznie suchą ściereczką. Nie używać środków czyszczących w płynie.
- Nie blokować otworów wentylacyjnych ani nie instalować urządzenia w zamkniętej przestrzeni. Zapewnić odpowiednią wentylację zgodnie z instrukcjami producenta.
- Nie instalować w pobliżu źródeł ciepła, takich jak grzejniki, piece czy wzmacniacze. Nie zakrywać otworów wentylacyjnych gazetami ani zasłonami.
- Używać wyłącznie akcesoriów określonych przez producenta. Zachować ostrożność przy przemieszczaniu urządzeń na kółkach.
- Chronić przewód zasilający przed nadeptaniem, zgnieciem lub zagięciem.
- Nie modyfikować wtyczki ani uziemienia. Jeśli wtyczka nie pasuje do gniazdka, skontaktować się z elektrykiem.
- Odłączyć urządzenie podczas burzy lub długiego okresu nieużywania.
- Nie umieszczać otwartego ognia, np. zapalonych świec, na urządzeniu.
- Nie otwierać urządzenia. Wysokie napięcie może spowodować porażenie prądem lub śmierć. Serwis powinien być wykonywany wyłącznie przez wykwalifikowany personel.
- Wysokość instalacji nie może przekraczać 2 metrów.

2. LISTA AKCESORIÓW

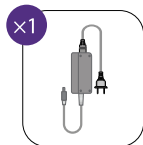
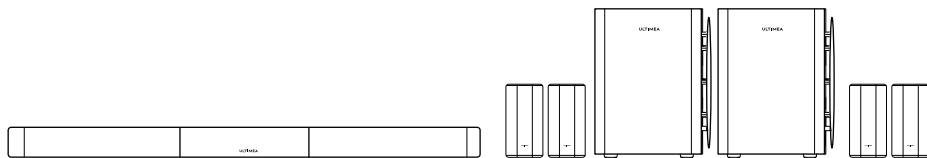

Zasilacz Soundbar
(3 m / 118")

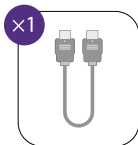

Kabel HDMI
(1.5 m / 59")

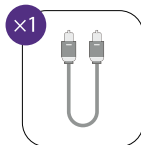

Cyfrowy kabel
optyczny (1.5 m / 59")

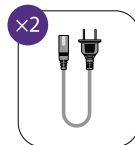

Przewód zasilania
subwoofera (2 m / 78")

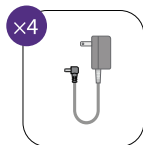

Zasilacz Surround
(3 m / 118")

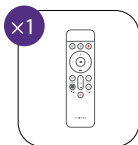

Pilot

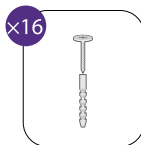

Śruby i kołki do
montażu ściennego

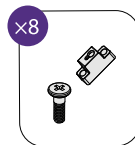

Uchwyty
montażowe i śruby

3. ELEMENTY STEROWANIA SOUNDBARA

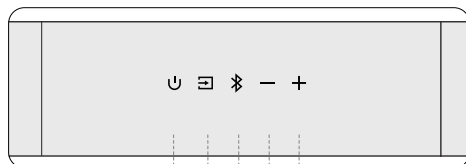

1 2 3 4 5

Panel sterowania

1 “⏻”: **Przycisk zasilania**

Naciśnij, aby włączyć lub przejść w tryb czuwania.

2 “☰”: **Źródło**

Naciśnij, aby przełączyć źródło sygnału: eARC - HDMI IN - OPT (OPTICAL) - Bluetooth® - USB.

3 “📶”: **Bluetooth®**

Naciśnij, aby przejść do trybu Bluetooth®. Soundbar automatycznie przejdzie w tryb parowania. Przytrzymaj przez 3 sekundy, aby rozłączyć bieżące urządzenie i ręcznie sparować nowe ze smartfona, komputera lub telewizora.

4 “-”: **Zmniejsz głośność**

5 “+”: **Zwiększ głośność**

4. PILOT ZDALNEGO STEROWANIA

- 1 "U": **Aan/Uit-knop**
Naciśnij, aby włączyć / tryb czuwania
- 2 "☐": **SOURCE**
Naciśnij, aby zmienić źródło
- 3 "Bluetooth": **Bluetooth®**
Naciśnij, aby przełączyć na tryb Bluetooth®
- 4 "+": **Zwiększ głośność**
- 5 "-": **Zmniejsz głośność**
- 6 "<": **Poprzedni**
Tylko w trybie Bluetooth® i USB Poprzedni utwór
- 7 ">": **Następny**
Tylko w trybie Bluetooth® i USB Następny utwór
- 8 "▶||": **Odtwarzanie / Pauza**
Tylko w trybie Bluetooth® i USB
- 9 "EQ": **Tryb EQ**
Naciśnij, aby zmienić tryb EQ
Standard, Kino, Muzyka, Głos, Gra, Noc
- 10 "X": **Xupmix**
Domyślne ustawienie to "Włączony", umożliwiające centralne sterowanie 6 trybami efektów dźwiękowych
Xupmix Włączony Kanał Surround jest przetwarzany jako sygnał wielokanałowy dla bardziej immersyjnego efektu
Xupmix Wyłączony Kanał Surround jest optymalizowany na podstawie sygnałów lewego i prawego kanału, co daje szersze pole dźwiękowe
- 11 **BASS**
Naciśnij, aby wyregulować poziom basu
- 12 "Up-Firing Level": **Up-Firing Level**
Naciśnij, aby wyregulować głośność kanału górnego
- 13 "Surround Level": **Surround Level**
Naciśnij, aby wyregulować poziom dźwięku Surround
- 14 "MUTE": **MUTE**
Naciśnij, aby wyciszyć
Przytrzymaj przez 5 sekund, aby przywrócić ustawienia fabryczne

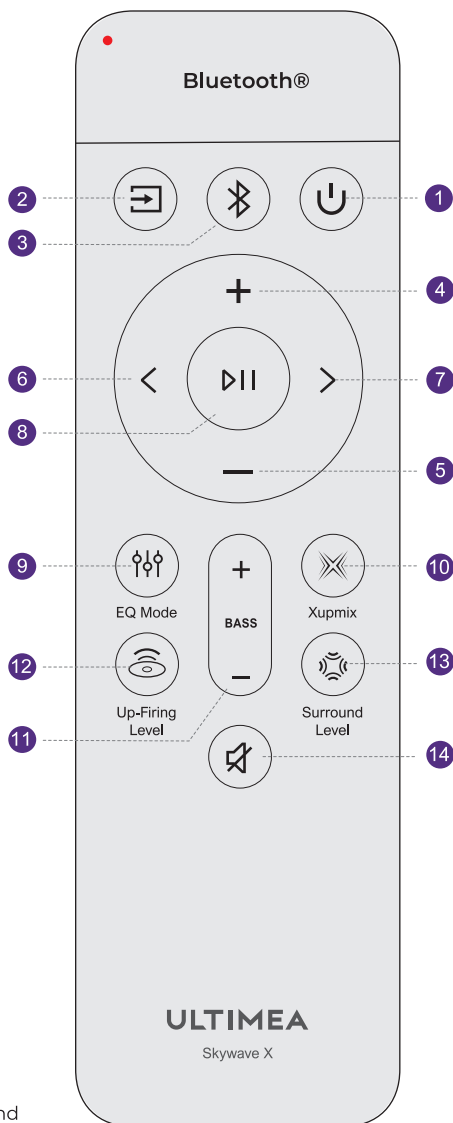

Uwaga: Czas wygaszania podświetlenia pilota można regulować, przytrzymując "<" i ">" przez 3 sekundy. Krótszy czas wygaszania pomaga wydłużyć żywotność baterii.

5. INSTALACJA SOUNDBARA

Wyrównaj połączenia trzech części i skręć je razem, aż zostaną solidnie połączone.

Uwaga: Upewnij się, że soundbar jest wyłączony podczas montażu.

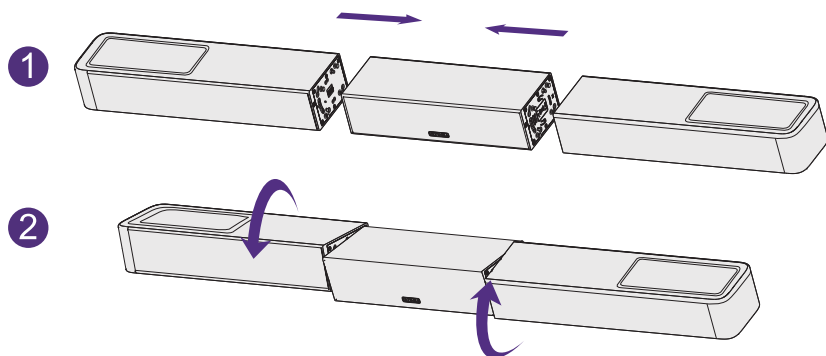

6. PANEL TYINY

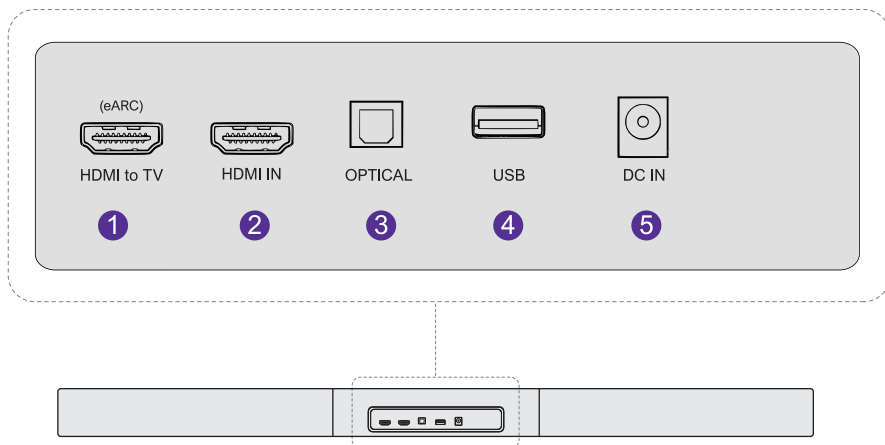

Uwaga: USB obsługuje pliki MP3 lub FLAC.

7. ROZMIESZCZENIE SYSTEMU

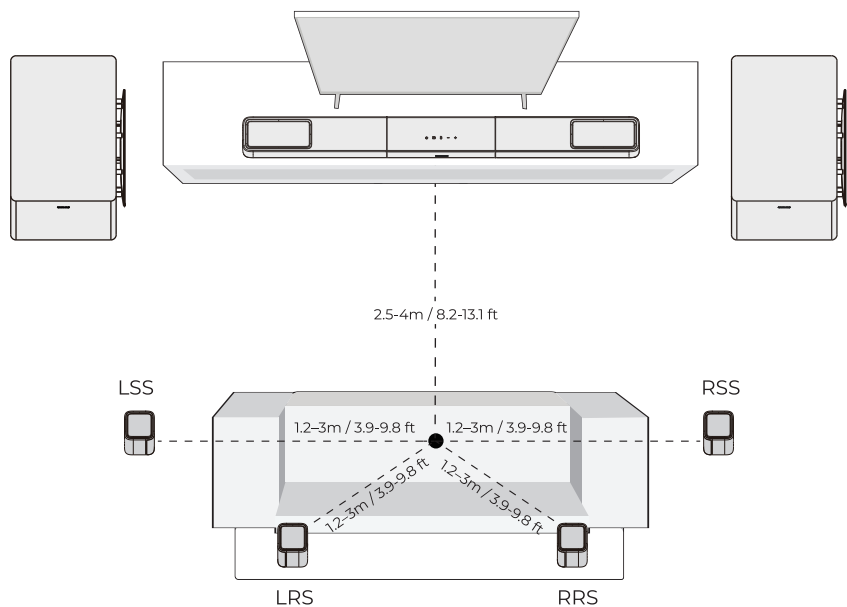

8. MONTAŻ NA ŚCIANIE

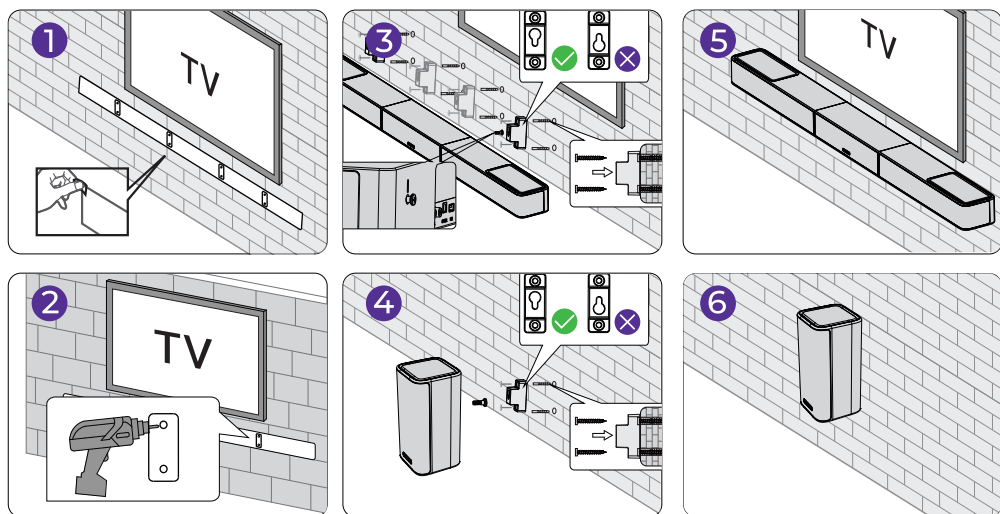

Uwaga: Uchwyć ścienny używany do głośników surround jest identyczny jak w przypadku soundbara. Pionowy rozstaw otworów jest taki sam jak w soundbarze. Szczegółowe informacje znajdują się w instrukcji montażu na ścianie.

9. PODŁĄCZENIE I WŁĄCZENIE ZASILANIA

- 1 Podłącz zasilacz soundbara do gniazdka elektrycznego.

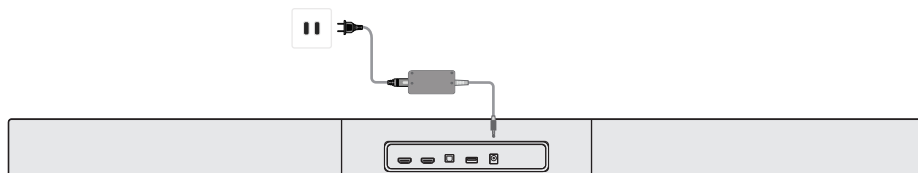

- 2 Podłącz przewód zasilający subwoofera do gniazdka elektrycznego.

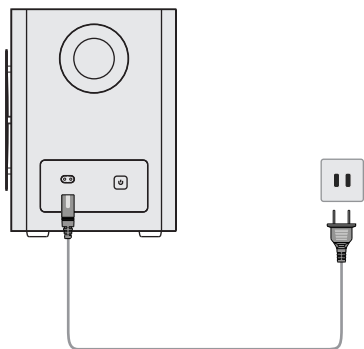

- 3 Podłącz każdy zasilacz głośnika surround do gniazdka ściennego.

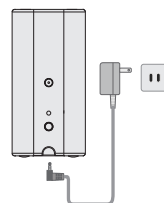

- 4 Uwaga: Zaleca się używanie jednorazowych baterii alkalicznych. Baterie wielokrotnego ładowania nie są zalecane.

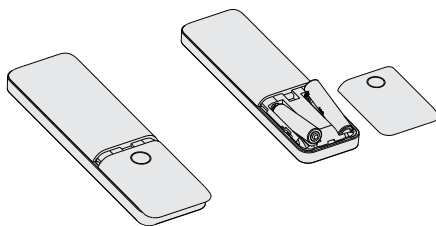

Baterie nie są dołączone.

10. PODŁĄCZENIE DO TV PRZEZ HDMI eARC

- 1 Podłącz jeden koniec kabla HDMI do portu eARC/ARC z tyłu telewizora.
- 2 Podłącz drugi koniec do portu eARC w soundbarze.

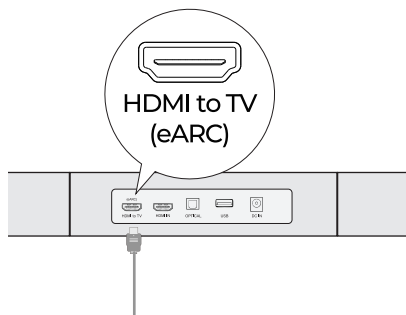
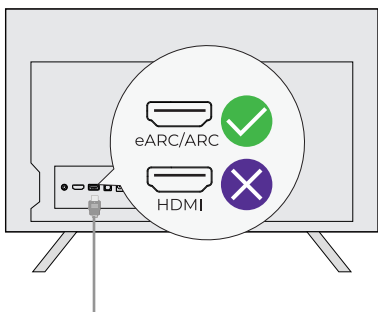

- 3 Naciśnij przycisk „Source” na pilocie, aby wybrać wejście „eARC”.

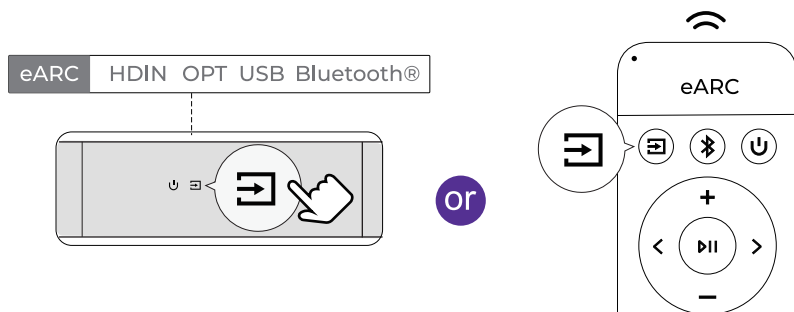

Uwaga: Upewnij się, że port HDMI w telewizorze obsługuje eARC; w przeciwnym razie sygnał Dolby Atmos nie będzie przesyłany.

Dolby Atmos: W przypadku treści w formacie Dolby Atmos ustaw wyjście audio telewizora na Pass Through. Ustawienia TV > Strona główna > Ustawienia > Dźwięk > Cyfrowe wyjście audio > Pass Through

Jaka jest różnica między HDMI IN, HDMI ARC i HDMI eARC?

HDMI IN to standardowe wejście HDMI do podłączania urządzeń zewnętrznych. Nie obsługuje ARC ani eARC.

HDMI ARC umożliwia dwukierunkową transmisję dźwięku między telewizorem a systemem audio za pomocą jednego kabla HDMI.

HDMI eARC to ulepszona wersja ARC obsługująca formaty audio wyższej jakości, takie jak Dolby Atmos.

Uwaga: Włącz funkcję „CEC” w telewizorze. Po podłączeniu eARC lub ARC pilot telewizora może sterować jednocześnie soundbarem i telewizorem:

- (1) Włącz / Tryb czuwania
- (2) Regulacja głośności

11. PODŁĄCZENIE DO TV PRZEZ KABEL OPTYCZNY

- 1 Upewnij się, że port w telewizorze to OPTICAL OUT. Podłącz oba końce kabla optycznego do portów OPTICAL w telewizorze i soundbarze.

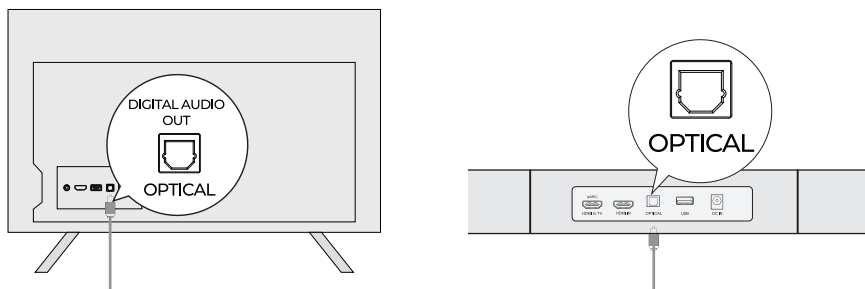

- 2 Upewnij się, że wtyczka optyczna jest prawidłowo włożona, jak pokazano na ilustracji. Nie wkładaj jej odwrotnie, aby nie uszkodzić portu optycznego.
- 3 Ustawienia TV > Strona główna > Ustawienia > Dźwięk > Cyfrowe wyjście audio > PCM

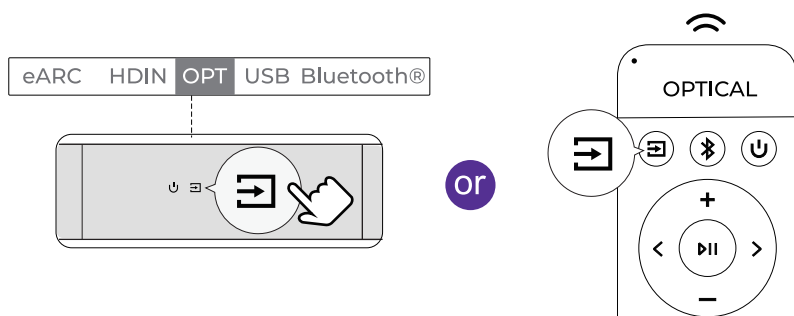

Uwaga: Jeśli dźwięk jest odtwarzany z wbudowanych głośników telewizora, wycisz telewizor lub zmniejsz głośność do minimum.

Port optyczny nie obsługuje Dolby Atmos. Obsługuje tylko Dolby Digital Plus (7.1). Aby uzyskać najlepsze wrażenia Dolby Atmos, użyj HDMI IN lub HDMI eARC.

12. PODŁĄCZENIE URZĄDZEŃ ZEWNĘTRZNYCH

- 1 Podłącz kabel HDMI do portu HDMI eARC/ARC w telewizorze.

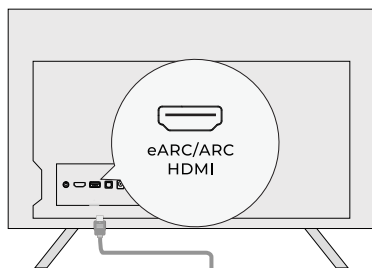

- 2 Podłącz HDMI OUT urządzenia zewnętrznego do HDMI IN soundbara.

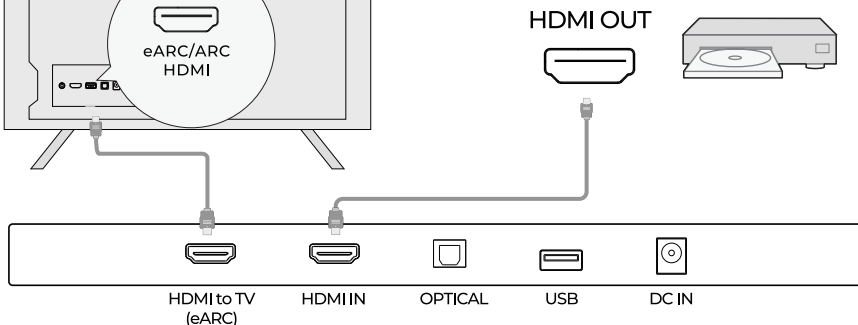

- 3 Naciśnij przycisk „Source” na soundbarze lub pilocie, aby wybrać wejście „HDIN”.

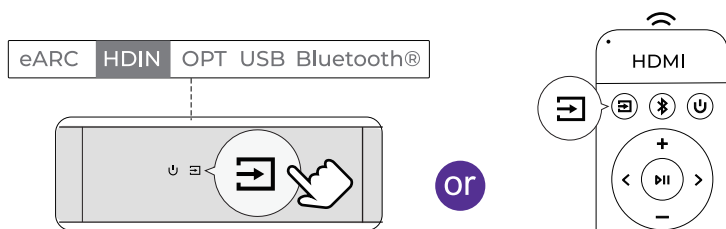

Podłączanie urządzeń zewnętrznych: TV Box, odtwarzacz DVD, Amazon Fire TV Cube, konsola do gier itp. Przykład: Podłączenie DVD

Krok 1: Podłącz kabel HDMI z portu HDMI OUT odtwarzacza DVD (lub innego urządzenia zewnętrznego) do portu HDMI IN w soundbarze.

Krok 2: Podłącz drugi kabel HDMI z portu HDMI OUT (eARC) soundbara do portu HDMI eARC/ARC w telewizorze.

Uwaga: Port HDMI w telewizorze musi obsługiwać eARC, aby przesyłać dźwięk Dolby Atmos do soundbara

Krok 3: Naciśnij przycisk „Source” na soundbarze lub pilocie, aby przełączyć na kanał HDMI IN.

Krok 4: Ustaw format wyjścia audio odtwarzacza DVD na „Bitstream” lub „Auto”.

Alternatywne podłączenie urządzeń zewnętrznych

Przykład: Chromecast / Fire TV Stick

Podłącz Chromecast lub Fire TV Stick do jednego z portów HDMI IN w telewizorze.

Połącz port HDMI eARC/ARC telewizora z portem HDMI OUT (eARC) soundbara za pomocą kabla HDMI.



Ustaw wyjście audio telewizora na „Głośniki zewnętrzne” lub „HDMI (ARC/eARC)”.

Wybierz „TV/eARC” jako źródło sygnału w soundbarze.

W telewizorze wybierz wejście HDMI, do którego podłączony jest Chromecast lub Fire TV Stick.

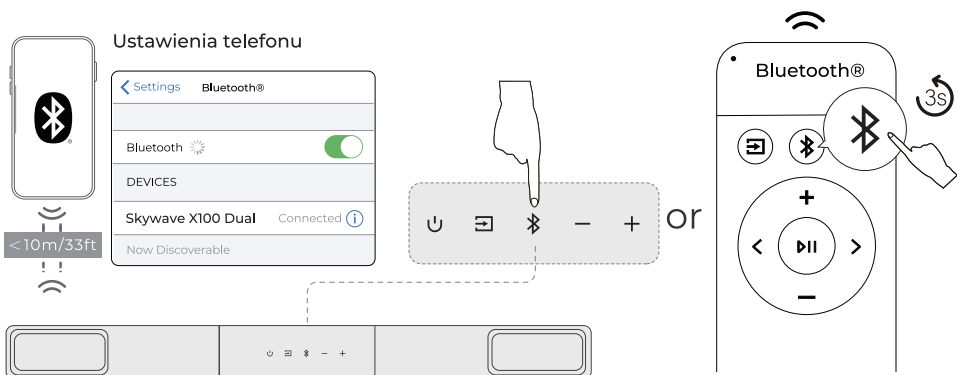
13. POŁĄCZENIE Z Bluetooth®



- 1 Naciśnij przycisk "" na soundbarze lub przycisk "" na pilocie, aby włączyć tryb parowania Bluetooth®
- 2 Wejdź w ustawienia Bluetooth® w telefonie, znajdź i wybierz "Skywave X100 Dual", aby połączyć soundbar
- 3 Uwaga: Jeśli urządzenie jest już w trybie Bluetooth® i połączone, przytrzymaj przycisk "" przez 3 sekundy, aby rozłączyć bieżące urządzenie, a następnie ręcznie wybierz nowe urządzenie na telefonie / PC / TV

14. TRYB ODBIORU Auracast™

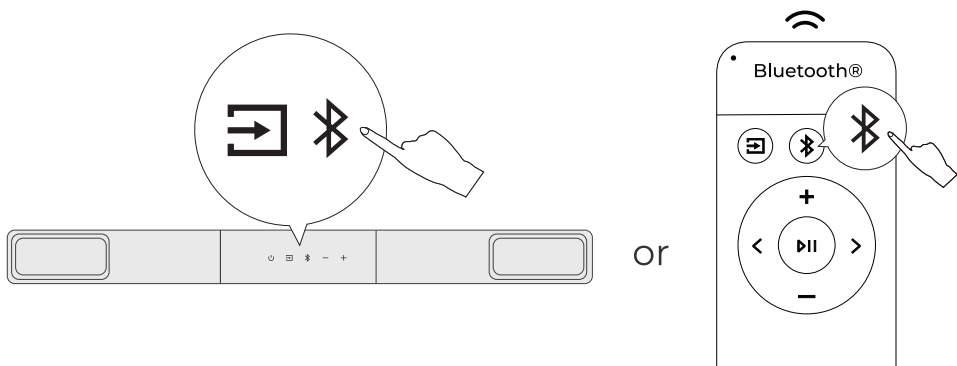

Naciśnij jednocześnie przyciski Source i Bluetooth® na jednostce głównej lub dwukrotnie naciśnij przycisk Bluetooth® na pilocie, aby wejść w tryb odbioru Auracast™ i dołączyć do dostępnej transmisji.
Powtórz tę czynność (lub naciśnij Source), aby zatrzymać odtwarzanie transmisji.

15. PONOWNE SPAROWANIE SUBWOOFERA

Zwykle soundbar i subwoofer są fabrycznie sparowane. Jeśli połączenie zostanie utracone, wykonaj poniższe kroki, aby sparować je ponownie:

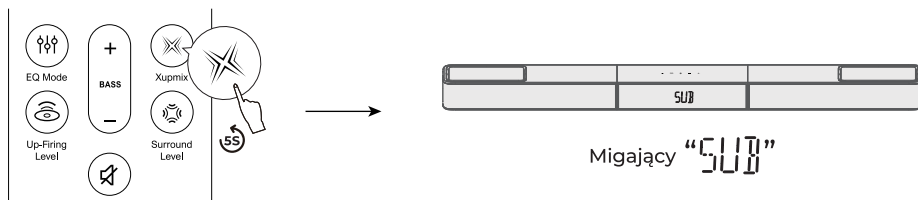

- 1 Naciśnij i przytrzymaj przycisk "Xupmix" na pilocie przez 5 sekund. Na wyświetlaczu jednostki głównej zacznie migać "SUB", co oznacza tryb parowania

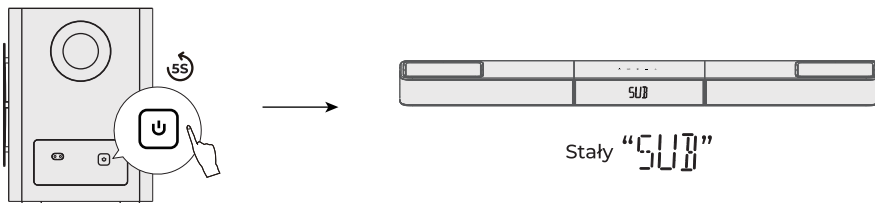

- 2 Naciśnij i przytrzymaj przycisk parowania z tyłu subwoofera przez 5 sekund, aby włączyć tryb parowania
- 3 Po pomyślnym sparowaniu wyświetlacz jednostki głównej przestanie migać, a kontrolka subwoofera będzie świecić światłem ciągłym

16. PONOWNE SPAROWANIE GŁOŚNIKÓW SURROUND

Zwykle soundbar i głośniki Surround są fabrycznie sparowane. Jeśli połączenie zostanie utracone, wykonaj poniższe kroki, aby sparować je ponownie:

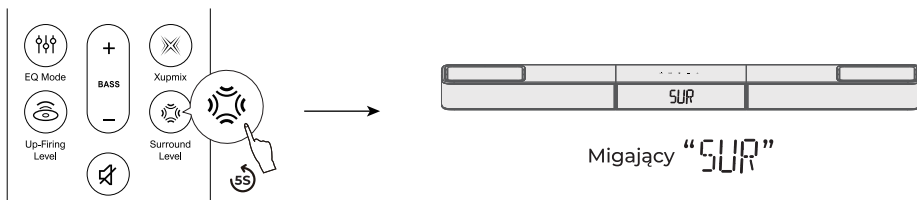

- 1 Naciśnij i przytrzymaj przycisk "Surround Level" na pilocie przez 5 sekund. Na wyświetlaczu jednostki głównej zacznie migać "SUR", co oznacza tryb parowania

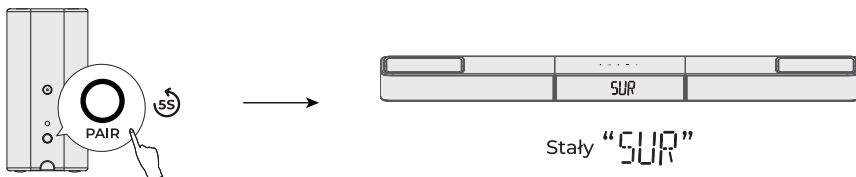

- 2 Naciśnij i przytrzymaj przycisk parowania z tyłu głośnika Surround przez 5 sekund, aby włączyć tryb parowania
- 3 Po pomyślnym sparowaniu wyświetlacz jednostki głównej przestanie migać, a kontrolka głośnika Surround będzie świecić światłem ciągłym

17. PONOWNE POŁĄCZENIE PILOTA

Soundbar i pilot są zazwyczaj sparowane fabrycznie. Jeśli połączenie zostanie utracone, wykonaj poniższe kroki, aby sparować je ponownie:

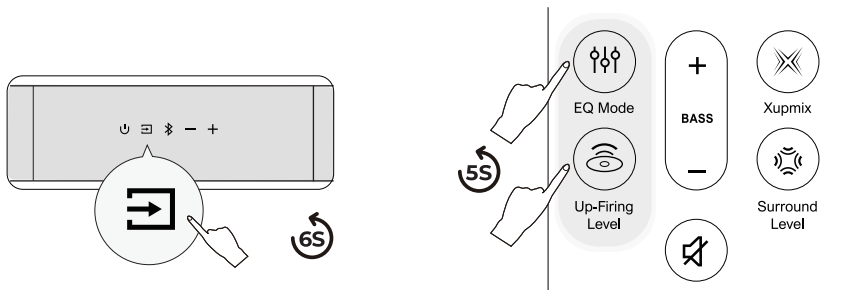

- 1 Przełącz soundbar w tryb Bluetooth® i naciśnij oraz przytrzymaj przycisk Source przez około 6 sekund
- 2 Jednocześnie naciśnij i przytrzymaj przyciski "EQ Mode" oraz "Up-Firing Level" na pilocie przez około 5 sekund, aby włączyć tryb parowania pilota

18. PRZYWRACANIE USTAWIEN FABRYCZNYCH

Naciśnij i przytrzymaj przycisk MUTE przez 5 sekund, aby przywrócić ustawienia fabryczne

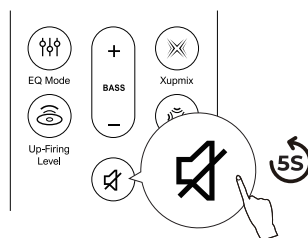

19. REGULACJA GŁOŚNOŚCI DŹWIĘKU POWIADOMIENIA

Jeśli dźwięk powiadomienia soundbara jest zbyt głośny, możesz dostosować jego głośność za pomocą aplikacji ULTIMEA App.

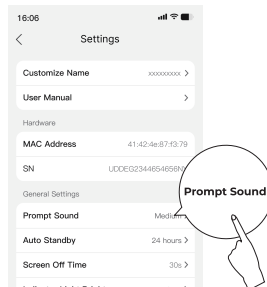
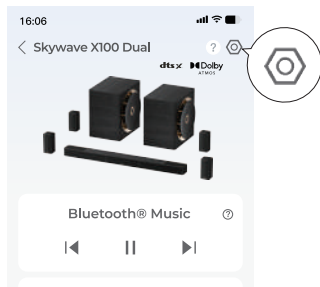

- 1 Zeskanuj kod QR, aby pobrać aplikację ULTIMEA App, a następnie dodaj swój soundbar w aplikacji.
- 2 Otwórz stronę Szczegóły urządzenia soundbara, dotknij ikony Ustawienia w prawym górnym rogu i wybierz „Prompt Sound Volume”. Dostosuj poziom według potrzeb.

Model Number	U622A
Power Supply	DC 18V 5A(Soundbar) / DC 18V 1.5A(Surround)/ AC 110~220V(Subwoofer)
Soundbar Drivers	Soundbar:2.25" x6 + 2.25" x 2 , Surround: 2.25" x 4 + 2.25" x4, Subwoofer: 10" x 2
Auto Standby	The sounddbar will turn to standby mode if there is no audio signal for 15 minutes. You can set the standby time in the App
Standby Power	<0.5W
Operating Temperature	-10 C -45 C / 14 °F-113 °F
Bluetooth® Version	6.0

Soundbar	1102 x 100 x 70 mm / 43.39" × 3.94" × 2.76"
Subwoofer	260 x 355 x 355 mm / 10.2" × 14.0" × 14.0"
Surround Speaker	85 x85 x 170 mm / 3.35"× 3.35" × 6.69"
Packaging	1009 x 543 x 514 mm / 39.7" × 21.3" × 21.2"
Net Weight	37.2kg / 82 lbs
Gross Weight	45,5kg / 100.3 lbs

USB Output	5V 500mA
Operating Altitude	2000 meters above sea level
Wall Mount Screw	4 x 35 mm / 0.16" x 1.4"
Bracket Screws Diameter	M5*10mm / 0.2" x 0.4"
Remote Control Battery Type	2 x AAA (NOT INCLUDED)
Notice: Risk of fire or explosion if the battery is replaced by an incorrect type.	

PROPER DISPOSAL INSTRUCTIONS



This mark shown on the product or its packaging, indicates that this product should not be disposed of with other household waste at the end of its working life. To prevent possible harm to the environment or human health from uncontrolled waste disposal, please separate this from other types of wastes and recycle it responsibly to promote the sustainable reuse of material resources.

WASTE ELECTRICAL & ELECTRONIC EQUIPMENT

Household user should contact either the retailer where they purchased this product, or their local government office, for details of where and how they can take this item for environmentally safe recycling. Business users should contact their suppliers and check the terms and conditions of the purchase contract. This product should not be mixed with other commercial wastes for disposal.

WIRELESS FREQUENCY RANGE AND WIRELESS OUTPUT POWER:

Frequency: 2.402GHz-2.48GHz,5.8GHz
Soundbar Bluetooth® Max.transmit power: 10dBm
Soundbar wireless Max.transmit power: 10dBm
Surround wireless Max.transmit power: 10dBm

FCC REGULATORY COMPLIANCE

Any changes or modifications not expressly approved by the party responsible for compliance could void the user's authority to operate the equipment.

This device complies with Part 15 of the FCC Rules.

Operation is subject to the following two conditions:

(1) This device may not cause harmful interference.

(2) This device must accept any interference received, including interference that may cause undesired operation.

NOTE: This equipment has been tested and found to comply with the limits for a Class B digital device, pursuant to part 15 of the FCC Rules. These limits are designed to provide reasonable protection against harmful interference in a residential installation. This equipment generates, uses, and can radiate radio frequency energy, and if not installed and used in accordance with the instructions, may cause harmful interference to radio communications.

However, there is no guarantee that interference will not occur in a particular installation. If this equipment does cause harmful interference to radio or television reception, which can be determined by turning the equipment off and on, the user is encouraged to try to correct the interference by one or more of the following measures:

- Reorient or relocate the receiving antenna.

- Increase the separation between the equipment and the receiver.

- Connect the equipment to an outlet on a circuit different from that to which the receiver is connected.

- Consult the dealer or an experienced radio / TV technician for help.

This equipment complies with FCC radiation exposure limits set forth for an uncontrolled environment. This equipment should be installed and operated with a minimum distance of 20cm between the radiator & your body. This transmitter must not be co-located or operating in conjunction with any other antenna or transmitter.

CE WARNINGS

(1) Do not install this equipment in a confined or building-in space such as a book case or similar unit, and remain a well ventilation conditions. The ventilation should not be impeded by covering the ventilation openings with items such as newspaper, table-cloths, curtains etc.

(2) WARNING: To reduce the risk of fire or electric shock, do not expose this apparatus to rain or moisture. The apparatus shall not be exposed to dripping or splashing and that objects filled with liquids, such as vases, shall not be placed on apparatus.

(3) WARNING: The adapter plug is used as disconnect device, the disconnect device shall remain readily operable.

(4) Frequency: 2.402GHz-2.48GHz

(5) The Max. transmit power: 10 dBm

▲ WARNING: This product can expose you to chemicals including lead, which is known to the State of California to cause cancer and birth defects or other reproductive harm. For more information, go to www.P65Warnings.ca.gov.

Trade Marks:



Dolby, Dolby Atmos, and the double-D symbol are registered trademarks of Dolby Laboratories Licensing Corporation. Manufactured under license from Dolby Laboratories. Confidential unpublished works. Copyright © 2012–2024 Dolby Laboratories. All rights reserved.



Manufactured under license from DTS, Inc. and/or its affiliates. For patents, see <https://xperi.com/dts-patents/>. DTS, the DTS logo, DTS:X, the DTS:X logo, Virtual:X, and the DTS Virtual:X logo are trademarks or registered trademarks of DTS, Inc. and/or its affiliates in the U.S. and/or other countries. © DTS, Inc. and/or its affiliates. All rights reserved.



The Bluetooth® word mark and logos are registered trademarks owned by Bluetooth SIG, Inc. The Auracast™ word mark and logos are trademarks owned by the Bluetooth SIG. Any use of such marks by Ultimea Technology (Shenzhen) Limited is under license. Other trademarks and trade names are those of their respective owners.



The terms HDMI, HDMI High-Definition Multimedia Interface, HDMI trade dress and the HDMI Logos are trademarks or registered trademarks of HDMI Licensing Administrator, Inc.



THX and the THX Logo are the property of THX Ltd., registered in the U.S. and other countries. Tuned by THX is a trademark belonging to THX Ltd.

ULTIMEA

Product Name: Soundbar
Model No.: U622A

EC REP Ultimea GmbH
Buchenring 57, 22359 Hamburg, Germany

UK REP EVATOST CONSULTING LTD
Office 101 32 Threadneedle Street, London, United Kingdom, EC2R 8AY

@Ultimea Inc. All rights reserved, registered in the United States and other countries. 801 S. Dupont Ave., Ste G, Ontario, CA, 91761, USA

Made in China
Manufacturer: Ultimea Technology (Shenzhen) Limited
Address: 20th Floor, Building 4, Tianan Cloud Park, Bantian St., Longgang District, Shenzhen, China 518000

Manufacturer Contact Information:

☎ +1 888-598-8875 (US) ☎ +49 89-628-25828 (EU) ✉ support@ultimea.com 🌐 support.ultimea.com
Mon-Fri 9am-5pm (PST) Mon-Fri 9am-5pm (CET)

If you need our support, kindly reach out to our service team. We are always glad to help.



Warranty Extension Plan

EU DECLARATION OF CONFORMITY

We (Manufacturer) is responsible for this declaration)
20th Floor, Building 4, Tianan Cloud Park, Bantian St.,
Declare under our sole responsibility that the product
Trade Mark: ULTIMEA
Product Name: Soundbar
Model No.: U622A

Ultimea Technology (Shenzhen) Limited
Longgang District Shenzhen, China 518000

The product to which this declaration relates is in conformity with the essential requirements set out in the Council Directive on the Approximation of the laws of the Member States relating to the Radio Equipment Directive (2014/53/EU), the Restriction of Hazardous Substances Directive (2011/65/EU), the Electromagnetic Compatibility Directive (2014/30/EU), and the Low Voltage Directive (2014/35/EU). The product is responsible for affixing the CE marking, and the following standards were applied:

EN 55032:2015/A1:2020
EN 55035:2017/A11:2020
EN IEC 61000-3-2:2019/A2:2024
EN 61000-3-3:2013/A2:2021

ETSI EN 301 489-1 V2.2.3 (2019-11)
ETSI EN 301 489-17 V3.2.4 (2020-09)
ETSI EN 300 328 V2.2.2 (2019-07)
EN IEC 62311:2020
EN IEC 62368-1:2020+A11:2020

Full Name: Yoyo.Yu
Position: Approbation Manager
Signature: 
Place/Date: Shenzhen, China / March 10, 2026