

ULTIMEA



Ultimea Skywave X100 Dual

Gebruikershandleiding



Nieuwste handleiding

1. BELANGRIJKE VEILIGHEIDSINSTRUCTIES

- Lees en bewaar deze instructies. Volg alle waarschuwingen en gebruik het apparaat volgens de instructies.
- Gebruik het apparaat niet in de buurt van water, in vochtige omgevingen of in de regen. Vermijd het morsen van vloeistoffen of het plaatsen van met vloeistof gevulde voorwerpen (zoals vazen) op het apparaat.
- Reinig alleen met een droge doek. Gebruik geen vloeibare reinigingsmiddelen.
- Blokkeer de ventilatieopeningen niet en installeer het apparaat niet in een afgesloten ruimte. Zorg voor voldoende ventilatie volgens de instructies van de fabrikant.
- Installeer het apparaat niet in de buurt van warmtebronnen zoals radiatoren, kachels of versterkers. Bedek de ventilatieopeningen niet met kranten of gordijnen.
- Gebruik uitsluitend door de fabrikant gespecificeerde accessoires. Wees voorzichtig bij het verplaatsen van apparatuur met wielen.
- Bescherm het netsnoer tegen betreden, knellen of buigen.
- Wijzig de polariteit of aarding van de stekker niet. Raadpleeg een elektricien indien de stekker niet past.
- Trek de stekker uit tijdens onweer of langdurige niet-gebruik.
- Plaats geen open vuurbronnen zoals brandende kaarsen op het apparaat.
- Open het apparaat niet. Hoge spanning kan elektrische schokken of overlijden veroorzaken. Onderhoud mag alleen door gekwalificeerd personeel worden uitgevoerd.
- De installatiehoogte mag niet hoger zijn dan 2 meter.

2. ACCESSOIRELIJST

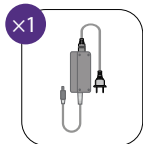
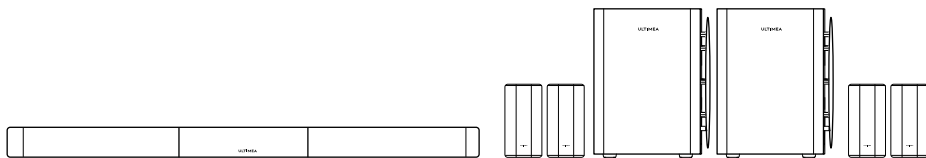

Voedingsadapter
Soundbar (3 m / 118")

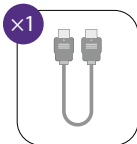

HDMI-kabel
(1.5 m / 59")

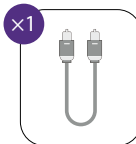

Digitale optische
kabel (1.5 m / 59")

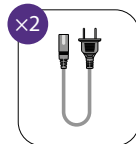

Voedingskabel
Subwoofer (2 m / 78")

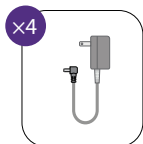

Voedingsadapter
Surround (3 m / 118")

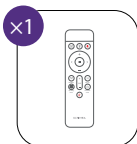

Afstandsbediening

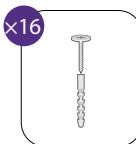

Wandmontages-
chroeven & pluggen

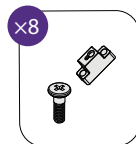

Montagebeugels
& schroeven

3. SOUNDBAR-BEDIENING

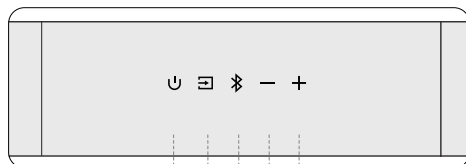

1 2 3 4 5

Bedieningspaneel

- 1 "⏻": **Aan/uit-knop**
Druk om in te schakelen of naar stand-by te gaan.
- 2 "📺": **Bron**
Druk om de invoerbron te wisselen: eARC - HDMI IN - OPT (OPTICAL) - Bluetooth® - USB.
- 3 "📶": **Bluetooth®**
Druk om naar de Bluetooth®-modus te schakelen. De soundbar gaat automatisch in koppelingsmodus. Houd 3 seconden ingedrukt om het huidige apparaat te ontkoppelen en handmatig een nieuw apparaat te koppelen via smartphone, pc of tv.
- 4 "—": **Volume omlaag**
- 5 "+": **Volume omhoog**

4. AFSTANDSBEDIENING

- 1 "U": **Aan/Uit-knop**
Druk om in te schakelen / stand-by
- 2 "☐": **SOURCE**
Druk om van bron te wisselen
- 3 "Bluetooth": **Bluetooth®**
Druk om naar Bluetooth®-modus te schakelen
- 4 "+": **Volume omhoog**
- 5 "-": **Volume omlaag**
- 6 "<": **Vorige**
Alleen in Bluetooth®- en USB-modus Ga naar vorig nummer
- 7 ">": **Volgende**
Alleen in Bluetooth®- en USB-modus Ga naar volgend nummer
- 8 "⏮": **Afspelen / Pauze**
Alleen in Bluetooth®- en USB-modus
- 9 "EQ": **EQ-modus**
Druk om de EQ-modus te wijzigen
Standaard, Cinema, Muziek, Spraak, Game, Nacht
- 10 "Xupmix": **Xupmix**
De standaardinstelling is "Aan", waarmee 6 geluidseffectmodi centraal kunnen worden beheerd
Xupmix Aan Het Surround-kanaal wordt als meerkanaalssignaal verwerkt voor een meeslepende luisterervaring
Xupmix Uit Het Surround-kanaal wordt geoptimaliseerd op basis van het linker- en rechtssignaal voor een breder geluidsveld
- 11 **BASS**
Druk om het basniveau aan te passen
- 12 "Up-Firing Level": **Up-Firing Level**
Druk om het volume van het hoogte-kanaal aan te passen
- 13 "Surround Level": **Surround Level**
Druk om het Surround-niveau aan te passen
- 14 "MUTE": **MUTE**
Druk om te dempen
Houd 5 seconden ingedrukt om de fabrieksinstellingen te herstellen

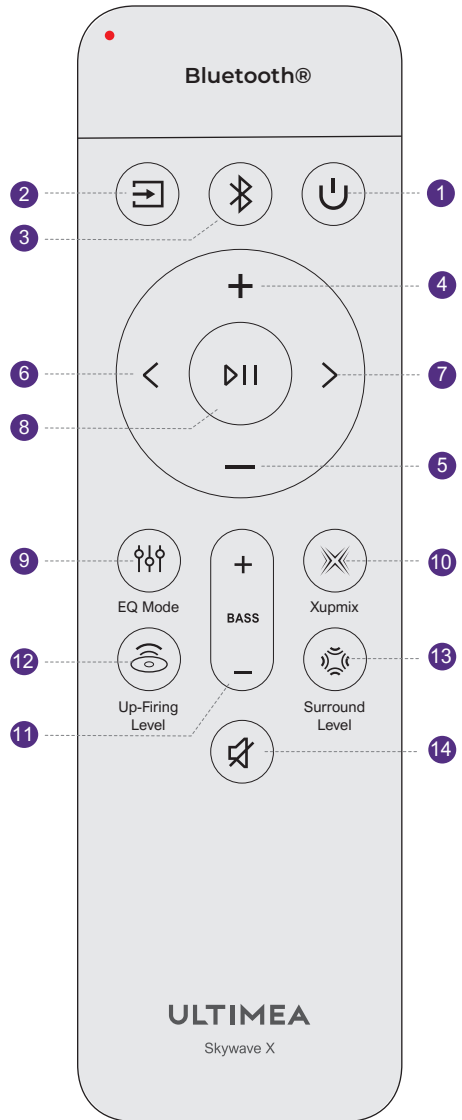

Opmerking: De time-out van de achtergrondverlichting van de afstandsbediening kan worden aangepast door "<" en ">" 3 seconden ingedrukt te houden. Een kortere time-out verlengt de levensduur van de batterijen.

5. SOUNDBAR-INSTALLATIE

Lijn de verbindingen van de drie delen uit en draai ze in elkaar totdat ze stevig vastzitten.
Let op: Zorg ervoor dat de soundbar is uitgeschakeld tijdens de montage.

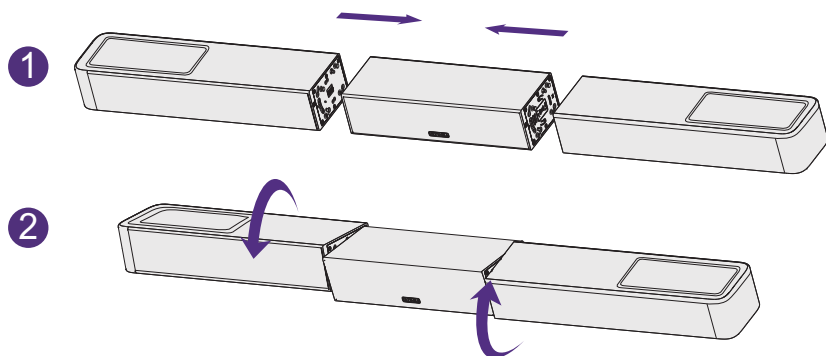

6. ACHTERPANEEL

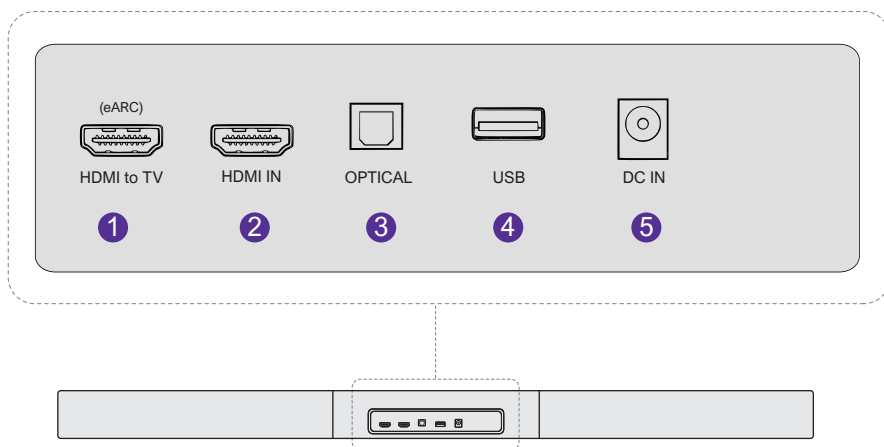

Opmerking: USB ondersteunt MP3- of FLAC-bestanden.

7. PLAATSIJG VAN HET SYSTEEM

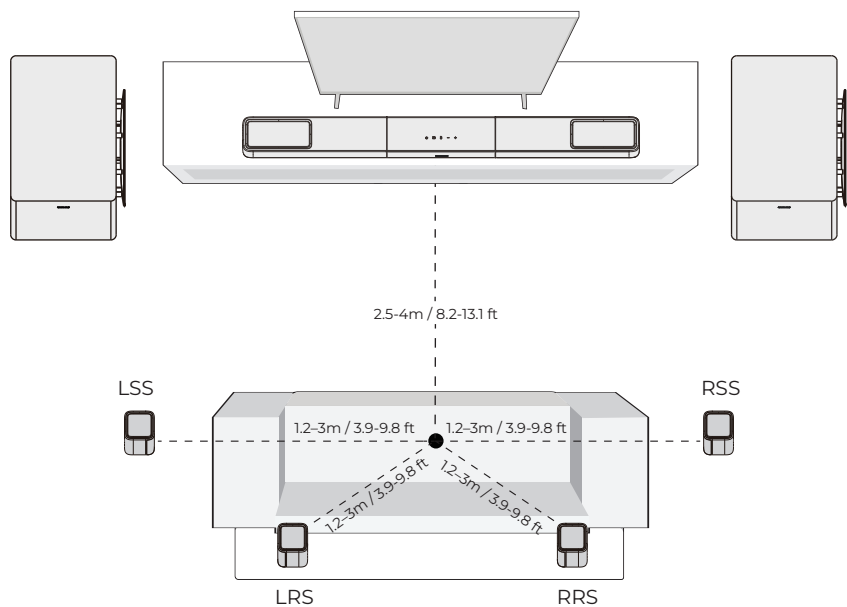

8. WANDMONTAGE

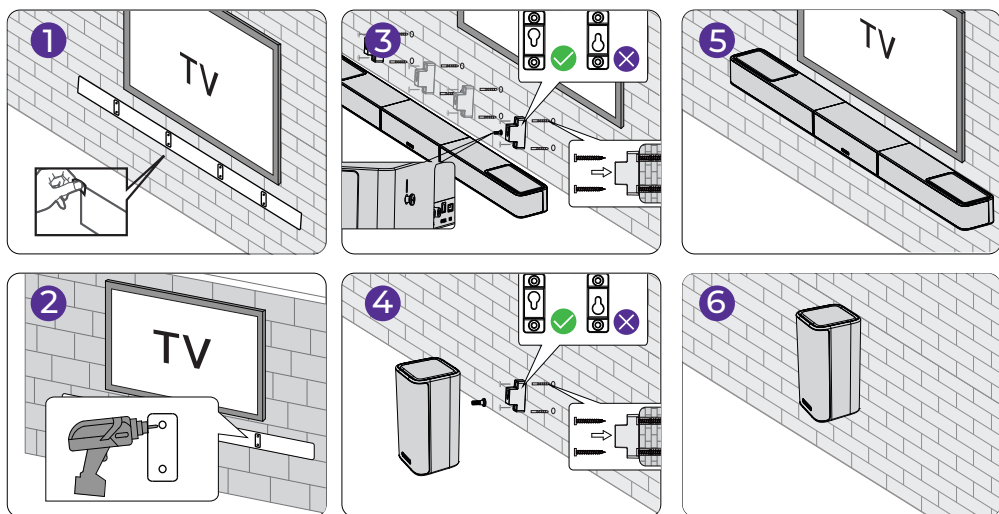

Opmerking: De wandmontagebeugel voor de surroundluidsprekers is identiek aan die van de soundbar. De verticale gatafstand is hetzelfde als bij de soundbar. Raadpleeg de wandmontagehandleiding voor meer informatie.

9. AANSLUITEN EN INSCHAKELEN

- 1 Steek de voedingsadapter van de soundbar in een stopcontact.

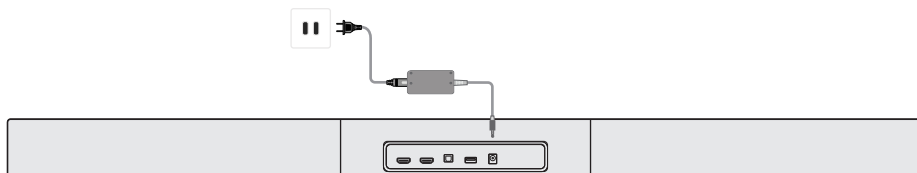

- 2 Steek de voedingskabel van de subwoofer in een stopcontact.

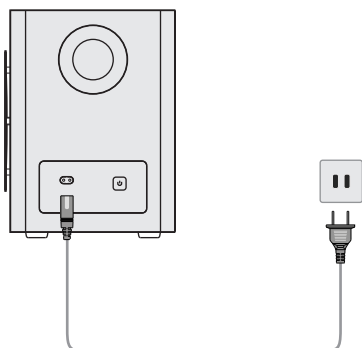

- 3 Steek elke voedingsadapter van de surround-luidspreker in een stopcontact.

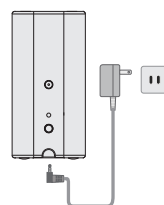

- 4 Opmerking: Het wordt aanbevolen om wegwerp-alkalinebatterijen te gebruiken. Oplaadbare batterijen worden niet aanbevolen.

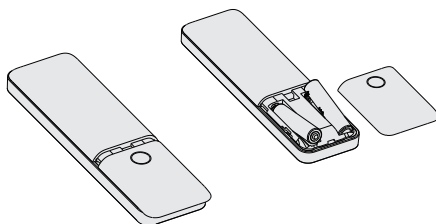

Batterijen niet inbegrepen.

10. AANSLUITEN OP TV VIA HDMI eARC

- 1 Sluit één uiteinde van de HDMI-kabel aan op de eARC/ARC-poort aan de achterkant van uw tv.

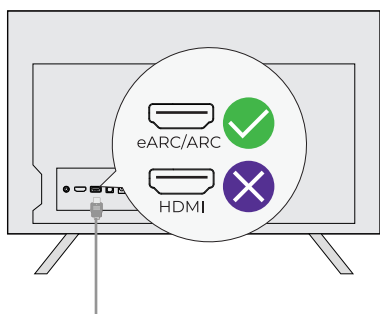

- 2 Sluit het andere uiteinde aan op de eARC-poort van de soundbar.

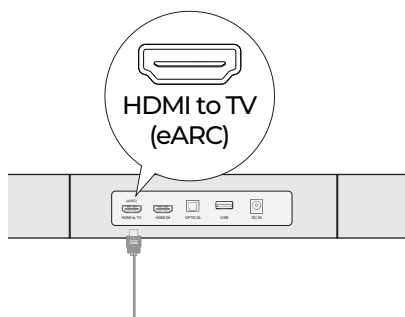

- 3 Druk op de knop "Source" op de afstandsbediening om de ingang "eARC" te selecteren.

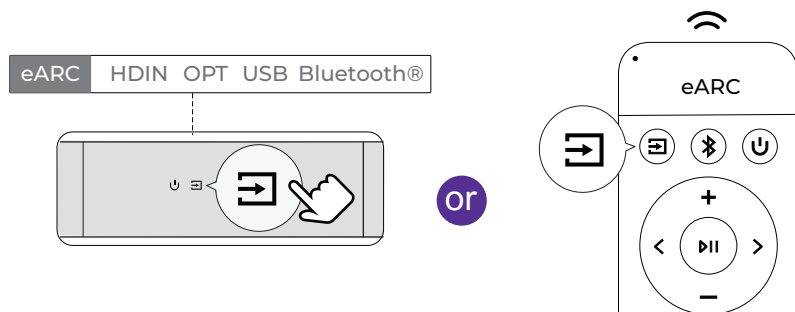

Opmerking: Controleer of de HDMI-poort van uw tv eARC ondersteunt; anders kan het Dolby Atmos-audiosignaal niet worden verzonden.

Dolby Atmos: Als u content in Dolby Atmos-formaat bekijkt, stel de audio-uitgang van de tv in op Pass Through.

TV-instellingen > Home > Instellingen > Geluid > Digitale audio-uitgang > Pass Through

Wat is het verschil tussen HDMI IN, HDMI ARC en HDMI eARC?

HDMI IN is een standaard HDMI-ingang voor het aansluiten van externe apparaten. Ondersteunt geen ARC of eARC.

HDMI ARC maakt bidirectionele audiotransmissie mogelijk tussen tv en audiosysteem via één HDMI-kabel.

HDMI eARC is een verbeterde versie van ARC en ondersteunt audioformaten van hogere kwaliteit, zoals Dolby Atmos.

Opmerking: Schakel de functie "CEC" in op uw tv. Wanneer eARC of ARC is aangesloten, kan de tv-afstandsbediening zowel de soundbar als de tv bedienen:

(1) Aan / Stand-by

(2) Volume aanpassen

11. AANSLUITEN OP TV VIA OPTISCHE KABEL

- 1 Controleer of de poort van de tv OPTICAL OUT is. Sluit beide uiteinden van de optische kabel aan op de OPTICAL-poorten van de tv en de soundbar.

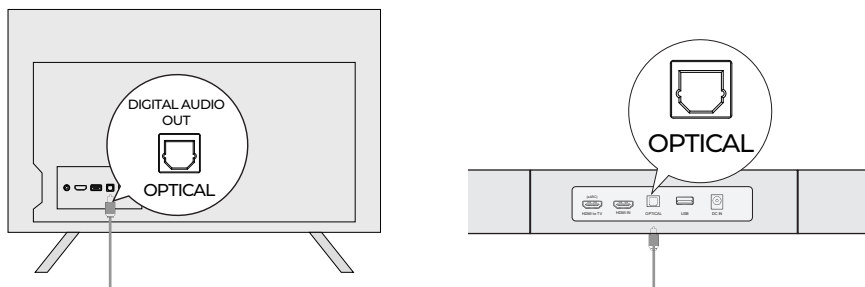

- 2 Zorg ervoor dat de optische stekker correct is geplaatst zoals op de afbeelding wordt getoond. Plaats deze niet ondersteboven om schade aan de optische poort te voorkomen.
- 3 TV-instellingen > Home > Instellingen > Geluid > Digitale audio-uitgang > PCM

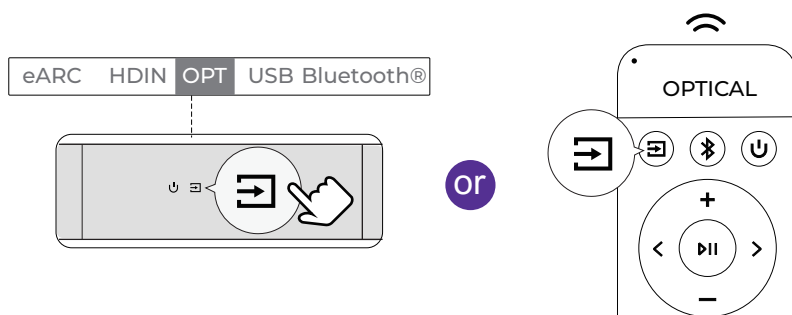

Opmerking: Als het geluid via de interne tv-luidsprekers wordt afgespeeld, demp de tv of zet het volume op het minimum.

De optische poort ondersteunt geen Dolby Atmos. Alleen Dolby Digital Plus (7.1) wordt ondersteund. Gebruik HDMI IN of HDMI eARC voor de beste Dolby Atmos-ervaring.

12. EXTERNE APPARATEN AANSLUITEN

- 1 Sluit de HDMI-kabel aan op de HDMI eARC/ARC-poort van uw tv.

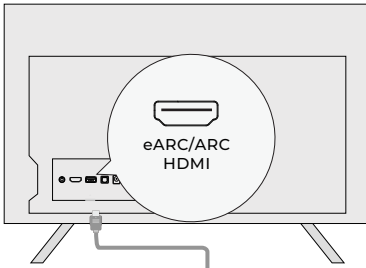

- 2 Sluit HDMI OUT van het externe apparaat aan op HDMI IN van de soundbar.

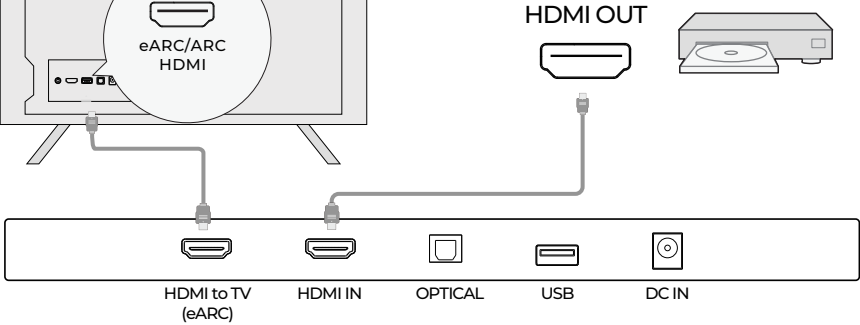

- 3 Druk op de "Source"-knop op de soundbar of afstandsbediening om de ingang "HDIN" te selecteren.

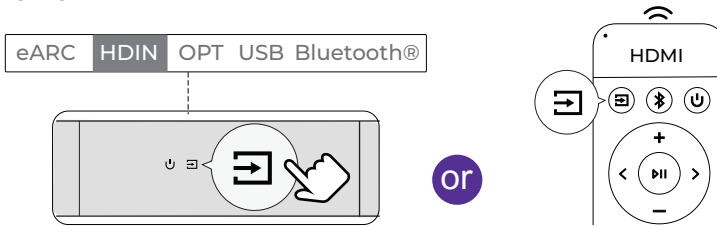

Aansluiten van externe apparaten: TV-box, dvd-speler, Amazon Fire TV Cube, gameconsole, enz. Voorbeeld: DVD-aansluiting

Stap 1: Sluit de HDMI-kabel van de HDMI OUT-poort van de dvd-speler (of ander extern apparaat) aan op de HDMI IN-poort van de soundbar.

Stap 2: Sluit een tweede HDMI-kabel aan van de HDMI OUT (eARC)-poort van de soundbar naar de HDMI eARC/ARC-poort van de tv.

Opmerking: De HDMI-poort van uw tv moet eARC ondersteunen om Dolby Atmos-audio naar de soundbar te verzenden.

Stap 3: Druk op de knop "Source" op de soundbar of afstandsbediening om naar het HDMI IN-kanaal te schakelen.

Stap 4: Stel het audio-uitvoerformaat van de dvd-speler in op "Bitstream" of "Auto".

Alternatieve aansluiting voor externe apparaten

Voorbeeld: Chromecast / Fire TV Stick

Sluit de Chromecast of Fire TV Stick aan op een van de HDMI IN-poorten van de tv.

Gebruik een HDMI-kabel om de HDMI eARC/ARC-poort van de tv te verbinden met de HDMI OUT (eARC)-poort van de soundbar.

Stel de audio-uitgang van de tv in op "Externe luidsprekers" of "HDMI (ARC/eARC)".

Selecteer "TV/eARC" als invoerbron op de soundbar.

Schakel op de tv naar de HDMI-ingang waarop de Chromecast of Fire TV Stick is aangesloten.

13. VERBINDEN MET Bluetooth®

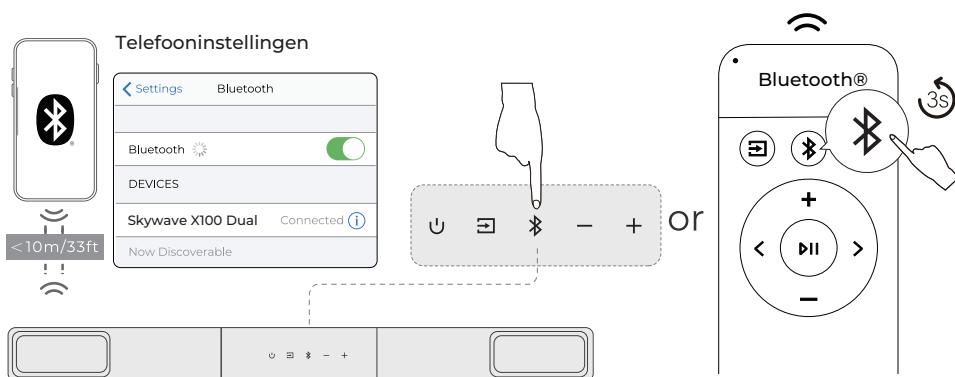

- 1 Druk op de knop "Bluetooth" op de soundbar of op de knop "Bluetooth" op de afstandsbediening om de Bluetooth-koppelingsmodus te starten
- 2 Ga naar de Bluetooth-instellingen op uw telefoon, zoek en selecteer "Skywave X100 Dual" om de soundbar te verbinden
- 3 Opmerking: Als Bluetooth al actief en verbonden is, houd de knop "Bluetooth" 3 seconden ingedrukt om het huidige apparaat te ontkoppelen en verbind vervolgens handmatig een nieuw apparaat via uw telefoon / pc / tv

14. Auracast™-ONTVANGSTMODUS

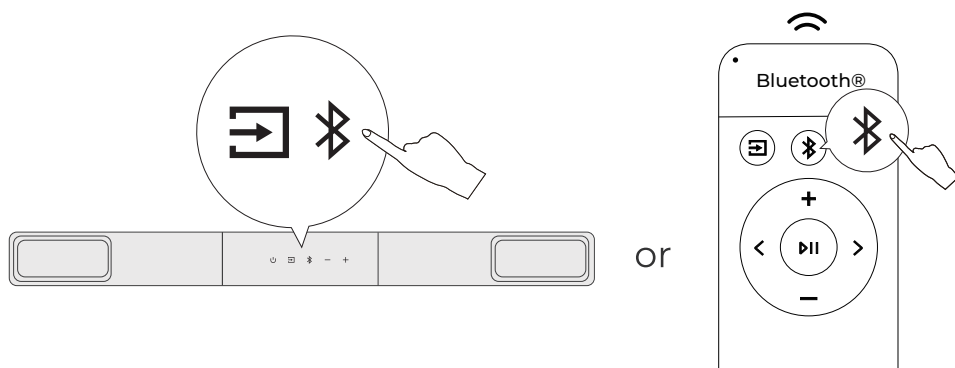

Druk tegelijkertijd op de knoppen Source en Bluetooth® op het hoofdapparaat, of dubbelklik op de Bluetooth®-knop op de afstandsbediening om de Auracast™-ontvangstmodus te openen en deel te nemen aan een beschikbare uitzending. Herhaal de handeling (of druk op Source) om de uitzending te stoppen.

15. SUBWOOFER OPNIEUW KOPPELEN

Normaal gesproken zijn de soundbar en subwoofer vooraf gekoppeld. Als de verbinding wordt verbroken, volg dan onderstaande stappen om ze opnieuw te koppelen:

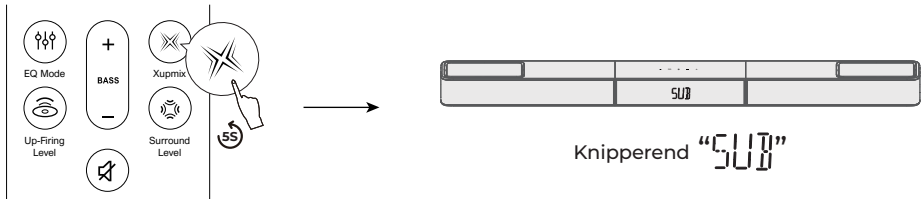

- 1 Houd de knop "Xupmix" op de afstandsbediening 5 seconden ingedrukt. Op het display van het hoofdapparaat knippert "SUB" om de koppelingsmodus aan te geven

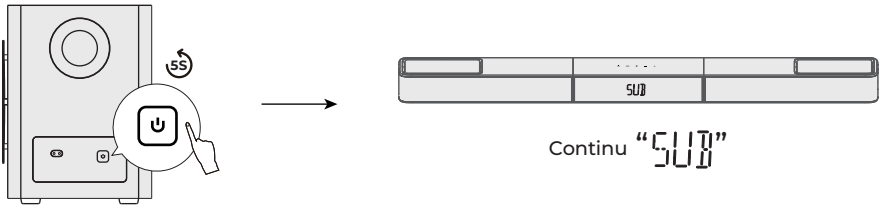

- 2 Houd de koppelingsknop aan de achterkant van de subwoofer 5 seconden ingedrukt om de koppelingsmodus te activeren
- 3 Wanneer het koppelen is geslaagd, stopt het display met knipperen en blijft het indicatielampje van de subwoofer continu branden

16. SURROUNDLUIDSPREKERS OPNIEUW KOPPELEN

Normaal gesproken zijn de soundbar en de Surround-luidsprekers vooraf gekoppeld. Als de verbinding wordt verbroken, volg dan onderstaande stappen om ze opnieuw te koppelen:

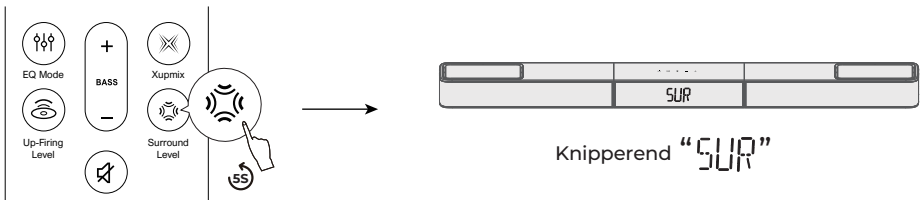

- 1 Houd de knop "Surround Level" op de afstandsbediening 5 seconden ingedrukt. Op het display van het hoofdapparaat knippert "SUR" om de koppelingsmodus aan te geven

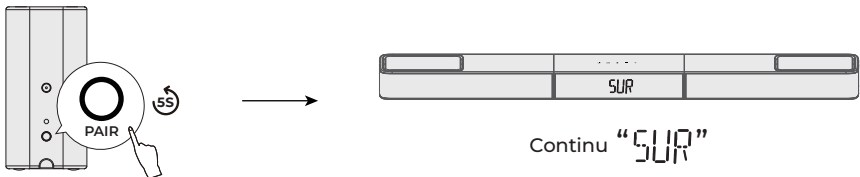

- 2 Houd de koppelingsknop aan de achterkant van de Surround-luidspreker 5 seconden ingedrukt om de koppelingsmodus te activeren
- 3 Wanneer het koppelen is geslaagd, stopt het display met knipperen en blijft het indicatielampje van de Surround-luidspreker continu branden

17. AFSTANDSBEDIENING OPNIEUW VERBINDEN

De soundbar en afstandsbediening zijn meestal al in de fabriek gekoppeld. Als de verbinding wordt verbroken, volg dan onderstaande stappen om ze opnieuw te koppelen:

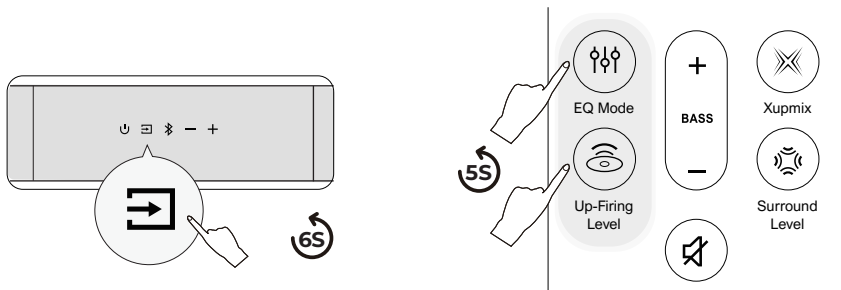

- 1 Zet de soundbar in de Bluetooth®-modus en houd de Source-knop ongeveer 6 seconden ingedrukt
- 2 Houd tegelijkertijd de knoppen "EQ Mode" en "Up-Firing Level" op de afstandsbediening ongeveer 5 seconden ingedrukt om de koppelingsmodus van de afstandsbediening te activeren

18. FABRIEKINSTELLINGEN HERSTELLEN

Houd de MUTE-knop 5 seconden ingedrukt om de fabrieksinstellingen te herstellen

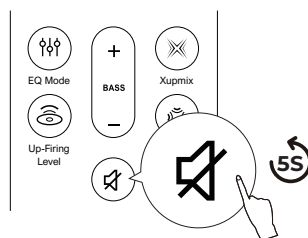

19. VOLUME VAN DE MELDTOON AANPASSEN

Als de meldtoon van de soundbar te luid is, kunt u het volume aanpassen via de ULTIMEA App.

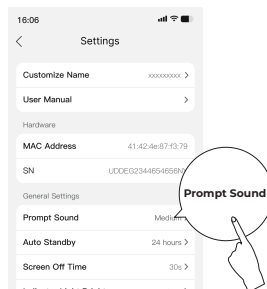
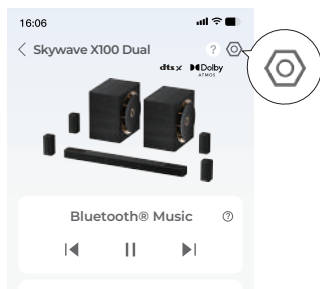

- 1 Scan de QR-code om de ULTIMEA App te downloaden en voeg vervolgens uw soundbar toe in de app.
- 2 Open de pagina Apparaatdetails van de soundbar, tik op het pictogram Instellingen rechtsboven en selecteer "Prompt Sound Volume". Pas het volume naar wens aan.

Model Number	U622A
Power Supply	DC 18V 5A(Soundbar) / DC 18V 1.5A(Surround)/ AC 110~220V(Subwoofer)
Soundbar Drivers	Soundbar:2.25" x6 + 2.25" x 2 , Surround: 2.25" x 4 + 2.25" x4, Subwoofer: 10" x 2
Auto Standby	The sounddbar will turn to standby mode if there is no audio signal for 15 minutes. You can set the standby time in the App
Standby Power	<0.5W
Operating Temperature	-10 C -45 C / 14 °F-113 °F
Bluetooth® Version	6.0

Soundbar	1102 x 100 x 70 mm / 43.39" × 3.94" × 2.76"
Subwoofer	260 x 355 x 355 mm / 10.2" × 14.0" × 14.0"
Surround Speaker	85 x85 x 170 mm / 3.35"× 3.35" × 6.69"
Packaging	1009 x 543 x 514 mm / 39.7" × 21.3" × 21.2"
Net Weight	37.2kg / 82 lbs
Gross Weight	45,5kg / 100.3 lbs

USB Output	5V 500mA
Operating Altitude	2000 meters above sea level
Wall Mount Screw	4 x 35 mm / 0.16" x 1.4"
Bracket Screws Diameter	M5*10mm / 0.2" x 0.4"
Remote Control Battery Type	2 x AAA (NOT INCLUDED)
Notice: Risk of fire or explosion if the battery is replaced by an incorrect type.	

PROPER DISPOSAL INSTRUCTIONS



This mark shown on the product or its packaging, indicates that this product should not be disposed of with other household waste at the end of its working life. To prevent possible harm to the environment or human health from uncontrolled waste disposal, please separate this from other types of wastes and recycle it responsibly to promote the sustainable reuse of material resources.

WASTE ELECTRICAL & ELECTRONIC EQUIPMENT

Household user should contact either the retailer where they purchased this product, or their local government office, for details of where and how they can take this item for environmentally safe recycling. Business users should contact their suppliers and check the terms and conditions of the purchase contract. This product should not be mixed with other commercial wastes for disposal.

WIRELESS FREQUENCY RANGE AND WIRELESS OUTPUT POWER:

Frequency: 2.402GHz-2.48GHz,5.8GHz
 Soundbar Bluetooth® Max.transmit power: 10dBm
 Soundbar wireless Max.transmit power: 10dBm
 Surround wireless Max.transmit power: 10dBm

FCC REGULATORY COMPLIANCE

Any changes or modifications not expressly approved by the party responsible for compliance could void the user's authority to operate the equipment.

This device complies with Part 15 of the FCC Rules.

Operation is subject to the following two conditions:

(1) This device may not cause harmful interference.

(2) This device must accept any interference received, including interference that may cause undesired operation.

NOTE: This equipment has been tested and found to comply with the limits for a Class B digital device, pursuant to part 15 of the FCC Rules. These limits are designed to provide reasonable protection against harmful interference in a residential installation. This equipment generates, uses, and can radiate radio frequency energy, and if not installed and used in accordance with the instructions, may cause harmful interference to radio communications.

However, there is no guarantee that interference will not occur in a particular installation. If this equipment does cause harmful interference to radio or television reception, which can be determined by turning the equipment off and on, the user is encouraged to try to correct the interference by one or more of the following measures:

- Reorient or relocate the receiving antenna.

- Increase the separation between the equipment and the receiver.

- Connect the equipment to an outlet on a circuit different from that to which the receiver is connected.

- Consult the dealer or an experienced radio / TV technician for help.

This equipment complies with FCC radiation exposure limits set forth for an uncontrolled environment. This equipment should be installed and operated with a minimum distance of 20cm between the radiator & your body. This transmitter must not be co-located or operating in conjunction with any other antenna or transmitter.

CE WARNINGS

(1) Do not install this equipment in a confined or building-in space such as a book case or similar unit, and remain a well ventilation conditions. The ventilation should not be impeded by covering the ventilation openings with items such as newspaper, table-cloths, curtains etc.

(2) WARNING: To reduce the risk of fire or electric shock, do not expose this apparatus to rain or moisture. The apparatus shall not be exposed to dripping or splashing and that objects filled with liquids, such as vases, shall not be placed on apparatus.

(3) WARNING: The adapter plug is used as disconnect device, the disconnect device shall remain readily operable.

(4) Frequency: 2.402GHz-2.48GHz

(5) The Max. transmit power: 10 dBm

 WARNING: This product can expose you to chemicals including lead, which is known to the State of California to cause cancer and birth defects or other reproductive harm. For more information, go to www.P65Warnings.ca.gov.

Trade Marks:



Dolby, Dolby Atmos, and the double-D symbol are registered trademarks of Dolby Laboratories Licensing Corporation. Manufactured under license from Dolby Laboratories. Confidential unpublished works. Copyright © 2012–2024 Dolby Laboratories. All rights reserved.



Manufactured under license from DTS, Inc. and/or its affiliates. For patents, see <https://xperi.com/dts-patents/>. DTS, the DTS logo, DTS:X, the DTS:X logo, Virtual:X, and the DTS Virtual:X logo are trademarks or registered trademarks of DTS, Inc. and/or its affiliates in the U.S. and/or other countries. © DTS, Inc. and/or its affiliates. All rights reserved.



The Bluetooth® word mark and logos are registered trademarks owned by Bluetooth SIG, Inc. The Auracast™ word mark and logos are trademarks owned by the Bluetooth SIG. Any use of such marks by Ultimea Technology (Shenzhen) Limited is under license. Other trademarks and trade names are those of their respective owners.



The terms HDMI, HDMI High-Definition Multimedia Interface, HDMI trade dress and the HDMI Logos are trademarks or registered trademarks of HDMI Licensing Administrator, Inc.



THX and the THX Logo are the property of THX Ltd., registered in the U.S. and other countries. Tuned by THX is a trademark belonging to THX Ltd.

ULTIMEA

Product Name: Soundbar
Model No.: U622A





EC REP Ultimea GmbH
Buchenring 57, 22359 Hamburg, Germany

UK REP EVATOST CONSULTING LTD
Office 101 32 Threadneedle Street, London, United Kingdom, EC2R 8AY

@Ultimea Inc. All rights reserved, registered in the United States and other countries. 801 S. Dupont Ave., Ste G, Ontario, CA, 91761, USA

Made in China
Manufacturer: Ultimea Technology (Shenzhen) Limited
Address: 20th Floor, Building 4, Tianan Cloud Park, Bantian St., Longgang District, Shenzhen, China 518000

Manufacturer Contact Information:

 +1 888-598-8875 (US)  +49 89-628-25828 (EU)  support@ultimea.com  support.ultimea.com
Mon-Fri 9am-5pm (PST) Mon-Fri 9am-5pm (CET)

If you need our support, kindly reach out to our service team. We are always glad to help.



Warranty Extension Plan

EU DECLARATION OF CONFORMITY

We (Manufacturer) is responsible for this declaration)
20th Floor, Building 4, Tianan Cloud Park, Bantian St.,
Declare under our sole responsibility that the product
Trade Mark: ULTIMEA
Product Name: Soundbar
Model No.: U622A

Ultimea Technology (Shenzhen) Limited
Longgang District Shenzhen, China 518000

The product to which this declaration relates is in conformity with the essential requirements set out in the Council Directive on the Approximation of the laws of the Member States relating to the Radio Equipment Directive (2014/53/EU), the Restriction of Hazardous Substances Directive (2011/65/EU), the Electromagnetic Compatibility Directive (2014/30/EU), and the Low Voltage Directive (2014/35/EU). The product is responsible for affixing the CE marking, and the following standards were applied:

EN 55032:2015/A1:2020
EN 55035:2017/A11:2020
EN IEC 61000-3-2:2019/A2:2024
EN 61000-3-3:2013/A2:2021

ETSI EN 301 489-1 V2.2.3 (2019-11)
ETSI EN 301 489-17 V3.2.4 (2020-09)
ETSI EN 300 328 V2.2.2 (2019-07)
EN IEC 62311:2020
EN IEC 62368-1:2020+A11:2020

Full Name: Yoyo.Yu
Position: Approbation Manager
Signature: 
Place/Date: Shenzhen, China / March 10, 2026