

ULTIMEA



Ultimea Skywave X100 Dual

Kullanım kılavuzu



En g¼ncel kılavuz

1. ÖNEMLİ GÜVENLİK TALİMATLARI

- Bu talimatları okuyun ve saklayın. Tüm uyarılara uyun ve cihazı talimatlara göre kullanın.
- Cihazı su yakınında, nemli ortamlarda veya yağmur altında kullanmayın. Cihazın üzerine sıvı dökmekten veya sıvı içeren nesnelere (örneğin vazolar) koymaktan kaçınınız.
- Yalnızca kuru bir bezle temizleyiniz. Sıvı temizleyiciler kullanmayınız.
- Havalandırma açıklıklarını kapatmayınız ve cihazı kapalı bir alana kurmayınız. Üretici talimatlarına göre yeterli havalandırma sağlayınız.
- Radyatör, soba, amplifikatör gibi ısı kaynaklarının yakınına kurmayınız. Havalandırma açıklıklarını gazete veya perdeyle kapatmayınız.
- Yalnızca üretici tarafından belirtilen aksesuarları kullanınız. Tekerlekli ekipmanı taşıırken devrilmeye karşı dikkatli olun.
- Güç kablosunu ezilme, bükülme ve üzerine basılmaya karşı koruyunuz.
- Fişin topraklama veya polarizasyon özelliğini değiştirmeyiniz. Uygun değilse elektrikçiye danışınız.
- Fırtına sırasında veya uzun süre kullanılmayacaksa fişi prizden çekiniz.
- Cihazın üzerine mum gibi açık alev kaynakları koymayınız.
- Cihazı açmaya çalışmayınız. İçindeki yüksek voltaj elektrik çarpmasına veya ölüme neden olabilir. Servis işlemleri yalnızca yetkili personel tarafından yapılmalıdır.
- Kurulum yüksekliği 2 metreyi geçmemelidir.

2. AKSESUAR LİSTESİ

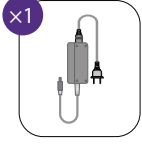
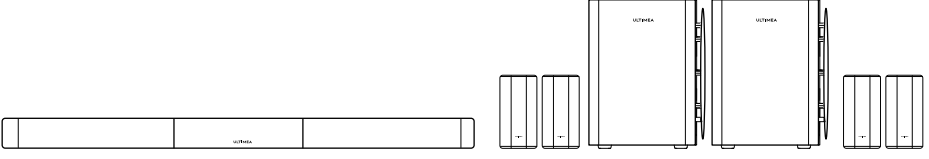

Soundbar güç adaptörü (3 m / 118")

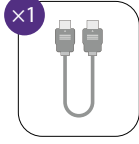

HDMI kablosu (1.5 m / 59")

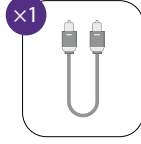

Dijital optik kablo (1.5 m / 59")

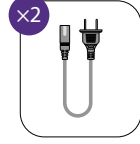

Subwoofer güç kablosu (2 m / 78")



Surround güç adaptörü (3 m / 118")



Uzaktan kumanda

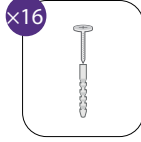

Duvar montaj vidaları ve dübelleri

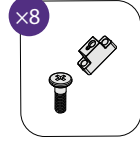

Montaj braketleri ve vidalar

3. SOUNDBAR KONTROLLERİ

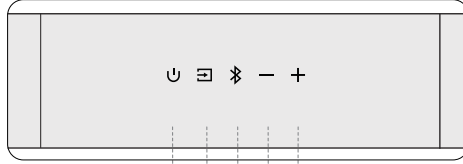

1 2 3 4 5

Kontrol Paneli

- 1 "U": Güç Düğmesi**
Açmak veya bekleme moduna almak için basın.
- 2 "☰": Kaynak**
Giriş kaynağını değiştirmek için basın: eARC - HDMI IN - OPT (OPTICAL) - Bluetooth® - USB.
- 3 "📶": Bluetooth®**
Bluetooth® moduna geçmek için basın. Soundbar otomatik olarak eşleştirme moduna girer. Mevcut cihazın bağlantısını kesmek ve akıllı telefon, PC veya TV üzerinden yeni bir cihazı manuel olarak eşleştirmek için 3 saniye basılı tutun.
- 4 "—": Sesi Azalt**
- 5 "+": Sesi Artır**

4. UZAKTAN KUMANDA

- 1 "U": **Güç Düğmesi**
Açmak / bekleme moduna almak için basın
- 2 "☐": **SOURCE**
Kaynak değiştirmek için basın
- 3 "Bluetooth®": **Bluetooth®**
Bluetooth® moduna geçmek için basın
- 4 "+": **Ses Artır**
- 5 "-": **Ses Azalt**
- 6 "<": **Önceki**
Yalnızca Bluetooth® ve USB modunda
Önceki parçaya geç
- 7 ">": **Sonraki**
Yalnızca Bluetooth® ve USB modunda
Sonraki parçaya geç
- 8 "▶||": **Oynat / Duraklat**
Yalnızca Bluetooth® ve USB modunda
- 9 "EQ": **EQ Modu**
EQ modunu değiştirmek için basın
Standart, Sinema, Müzik, Ses, Oyun, Gece
- 10 "X": **Xupmix**
Varsayılan ayar "Açık" olup 6 ses efekti
modunun merkezi kontrolünü sağlar
Xupmix Açık Surround kanalı çok kanallı
sinyal olarak işlenir ve daha etkileyici bir ses
deneyimi sunar
Xupmix Kapalı Surround kanalı, sol ve sağ
kanal sinyallerine göre optimize edilerek
daha geniş bir ses alanı oluşturur
- 11 **BASS**
Bas seviyesini ayarlamak için basın
- 12 "Up-Firing Level": **Up-Firing Level**
Yükseklik kanalının ses seviyesini
ayarlamak için basın
- 13 "Surround Level": **Surround Level**
Surround ses seviyesini ayarlamak için basın
- 14 "MUTE": **MUTE**
Sesi kapatmak için basın
Fabrika ayarlarına dönmek için 5 saniye basılı tutun

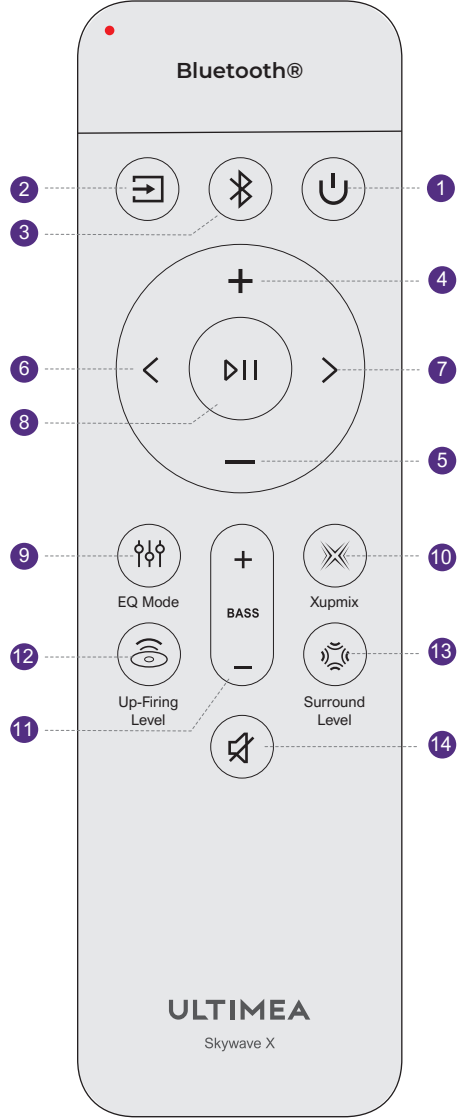

Not: Kumanda arka aydınlatma süresi, "<" ve ">" tuşlarına 3 saniye basılı tutularak ayarlanabilir. Daha kısa süre ayarı pil ömrünü uzatmaya yardımcı olur.

5. SOUNDBAR KURULUMU

Üç bölümün bağlantı noktalarını hizalayın ve güvenli şekilde bağlanana kadar birbirine çevirerek sabitleyin.

Dikkat: Montaj sırasında soundbar'ın kapalı olduğundan emin olun.

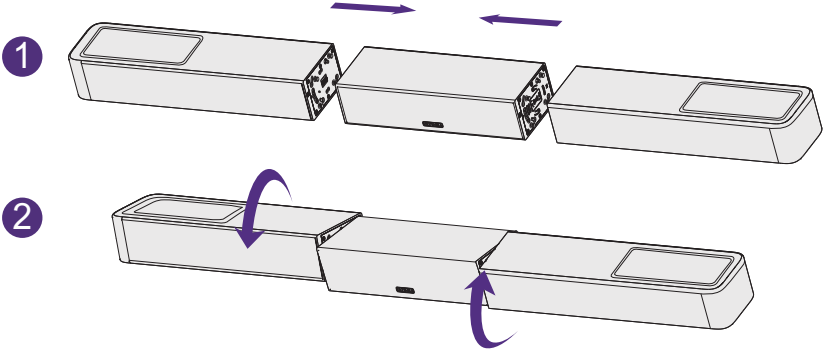

6. ARKA PANEL

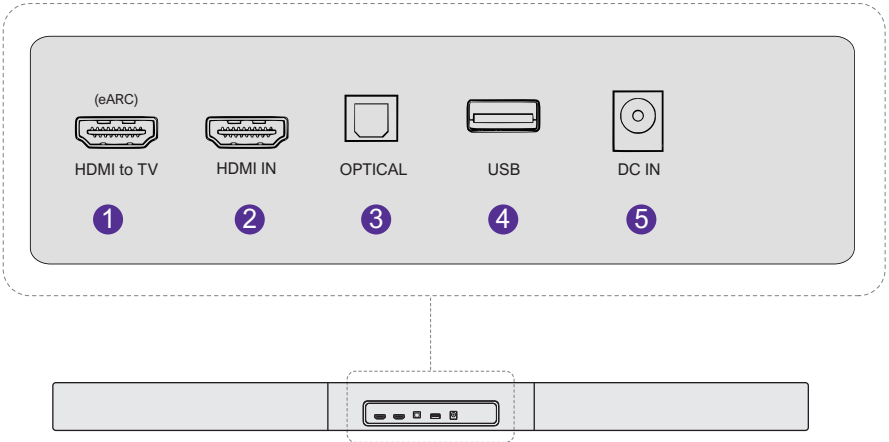

Not: USB, MP3 veya FLAC dosyalarını destekler.

7. SİSTEM YERLEŞİMİ

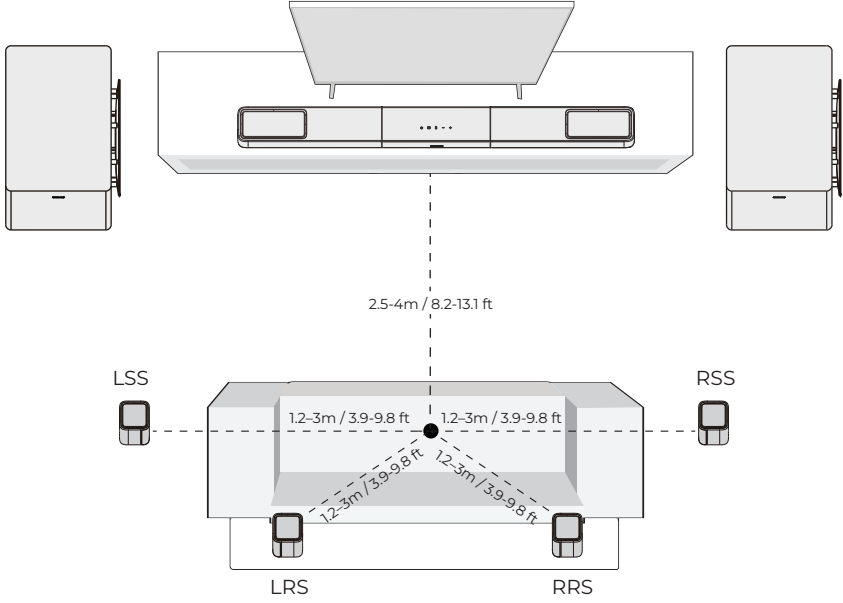

8. DUVAR MONTAJI

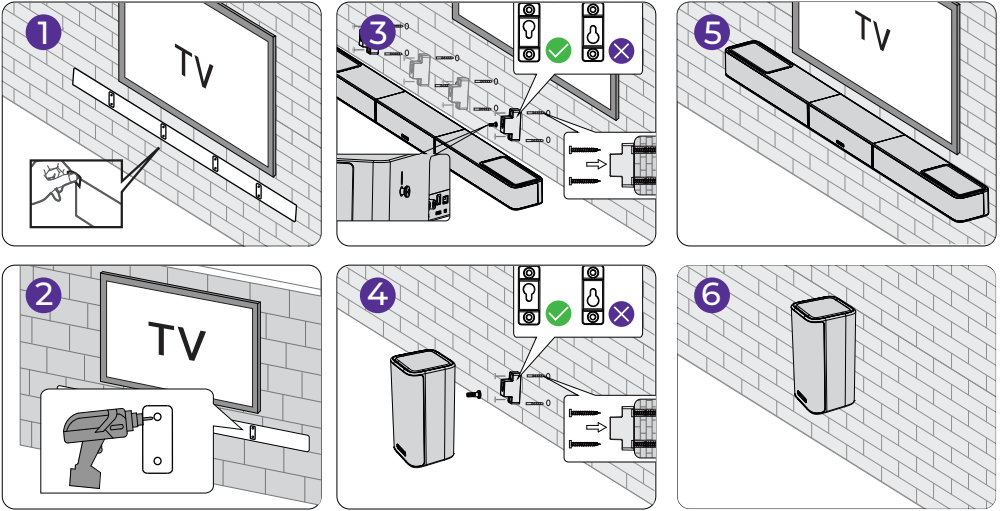

Not: Surround hoparlörler için kullanılan duvar montaj braketi, soundbar ile aynıdır. Dikey delik aralığı soundbar ile aynıdır. Ayrıntılar için Duvara Montaj Kılavuzu'na bakın.

9. BAĞLANTI VE GÜÇ AÇMA

- 1 Soundbar güç adaptörünü bir duvar prizine takın.

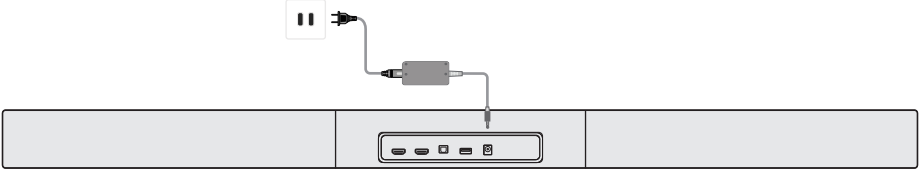

- 2 Subwoofer güç kablosunu bir duvar prizine takın.

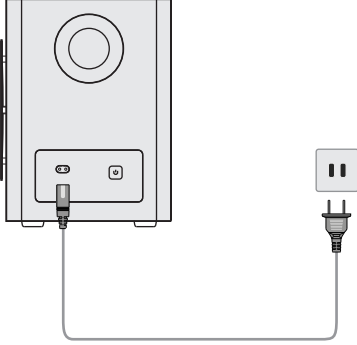

- 3 Her bir surround hoparlör güç adaptörünü bir duvar prizine takın.

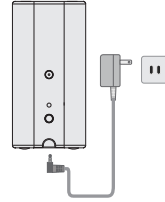

- 4 Not: Tek kullanımlık alkalin piller kullanılması önerilir. Şarj edilebilir piller önerilmez.

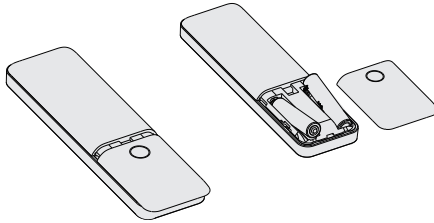

Piller dahil değildir.

10. TV'YE HDMI eARC İLE BAĞLANTI

- 1 HDMI kablosunun bir ucunu TV'nizin arkasındaki eARC/ARC portuna bağlayın.

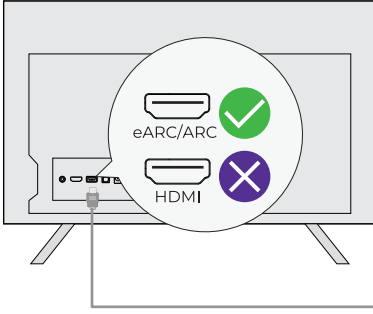

- 2 Diğer ucunu soundbar üzerindeki eARC portuna bağlayın.

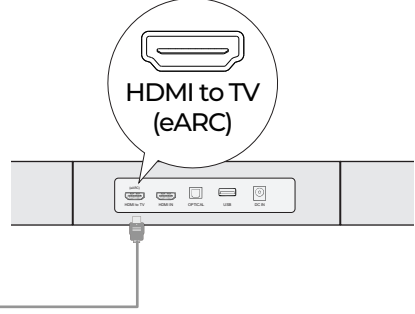

- 3 Uzaktan kumandadaki "Source" düğmesine basarak "eARC" girişini seçin.

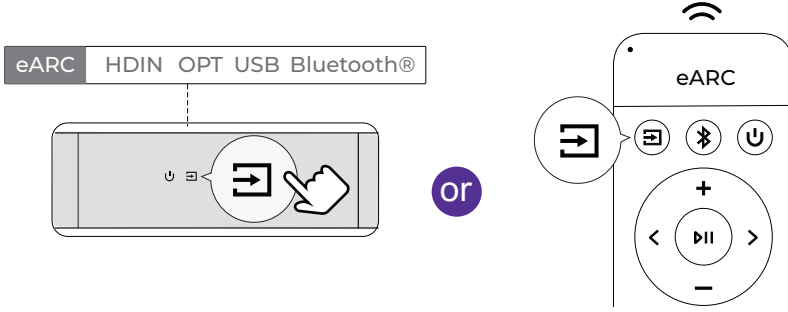

Not: TV'nizin HDMI portunun eARC desteklediğinden emin olun; aksi takdirde Dolby Atmos ses sinyali iletilmez.

Dolby Atmos: Dolby Atmos formatında içerik izliyorsanız, TV ses çıkışını Pass Through olarak ayarlayın.
TV Ayarları > Ana Sayfa > Ayarlar > Ses > Dijital Ses Çıkışı > Pass Through

HDMI IN, HDMI ARC ve HDMI eARC arasındaki fark nedir?

HDMI IN harici cihazları bağlamak için kullanılan standart bir HDMI girişidir. ARC veya eARC desteklemez.

HDMI ARC TV ile ses sistemi arasında tek bir HDMI kablosu üzerinden çift yönlü ses iletimini destekler.

HDMI eARC ARC'nin geliştirilmiş bir sürümüdür ve Dolby Atmos gibi daha yüksek kaliteli ses formatlarını destekler.

Not: TV'nizde "CEC" fonksiyonunu etkinleştirin. eARC veya ARC bağlıyken, TV kumandası hem soundbar'ı hem de TV'yi aynı anda kontrol edebilir:

- (1) Açma / Bekleme
(2) Ses ayarlama

11. TV'YE OPTİK KABLO İLE BAĞLANTI

- 1 TV'nin bağlantı noktasının OPTICAL OUT olduğundan emin olun. Optik kablunun her iki ucunu da TV ve soundbar üzerindeki OPTICAL girişlerine bağlayın.

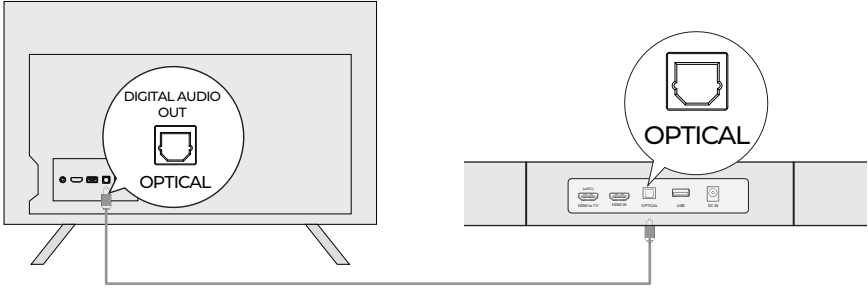

- 2 Optik fişin resimde gösterildiği gibi doğru şekilde takıldığından emin olun. Ters takmayın, aksi takdirde optik bağlantı noktasına zarar verebilirsiniz.
- 3 TV Ayarları > Ana Sayfa > Ayarlar > Ses > Dijital Ses Çıkışı > PCM

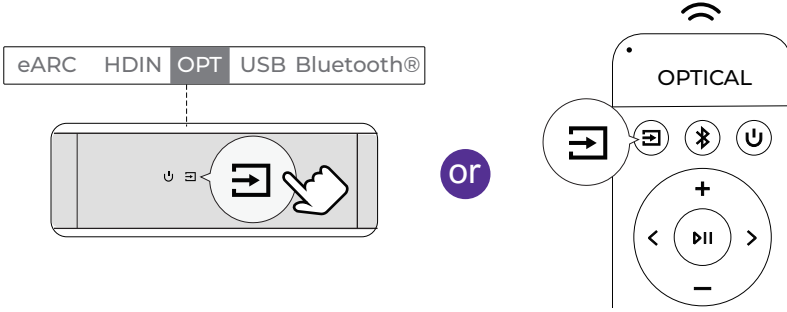

Not: Ses TV'nin dahili hoparlörlerinden geliyorsa, TV'yi sessize alın veya ses seviyesini minimuma düşürün.

Optik bağlantı Dolby Atmos'u desteklemez. Yalnızca Dolby Digital Plus (7.1) desteklenir. En iyi Dolby Atmos deneyimi için HDMI IN veya HDMI eARC kullanın.

12. HARİCİ CİHAZLARI BAĞLAMA

- 1 HDMI kablosunu TV'nizdeki HDMI eARC/ARC portuna bağlayın.

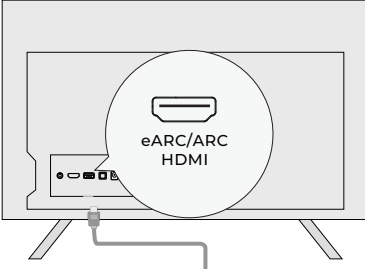

- 2 Harici cihazın HDMI OUT çıkışını soundbarın HDMI IN girişine bağlayın.

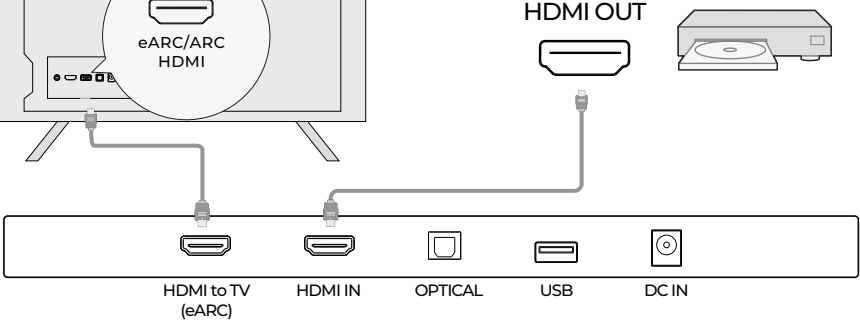

- 3 "HDIN" girişini seçmek için soundbar veya uzaktan kumanda üzerindeki "Source" düğmesine basın.

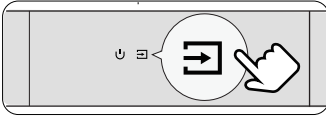

OR

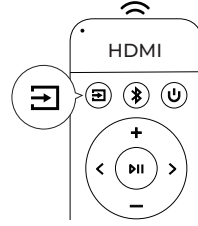

Harici Cihazların Bağlanması: TV Box, DVD Oynatıcı, Amazon Fire TV Cube, Oyun Konsolu vb. Örnek: DVD Bağlantısı

Adım 1: HDMI kablosunu DVD oynatıcısının (veya başka bir harici cihazın) HDMI OUT portundan soundbar üzerindeki HDMI IN portuna bağlayın.

Adım 2: Başka bir HDMI kablosunu soundbar üzerindeki HDMI OUT (eARC) portundan TV'nin HDMI eARC/ARC portuna bağlayın.

Not: Dolby Atmos sesini soundbar'a iletmek için TV'nizin HDMI portunun eARC desteği olması gerekir.

Adım 3: HDMI IN kanalına geçmek için soundbar veya uzaktan kumanda üzerindeki "Source" düğmesine basın.

Adım 4: DVD oynatıcısının ses çıkış formatını "Bitstream" veya "Auto" olarak ayarlayın.

Harici Cihazlar için Alternatif Bağlantı

Örnek: Chromecast / Fire TV Stick

Chromecast veya Fire TV Stick'i TV'nizin HDMI IN portlarından birine takın.

HDMI kablosu kullanarak TV'nin HDMI eARC/ARC portunu soundbar'ın HDMI OUT (eARC) portuna bağlayın.

TV'nin ses çıkışını "Harici Hoparlörler" veya "HDMI (ARC/eARC)" olarak ayarlayın.

Soundbar'da giriş kaynağı olarak "TV/eARC" seçin.

TV'de Chromecast veya Fire TV Stick'in bağlı olduğu HDMI girişini seçin.

13. Bluetooth®'A BAĞLANMA

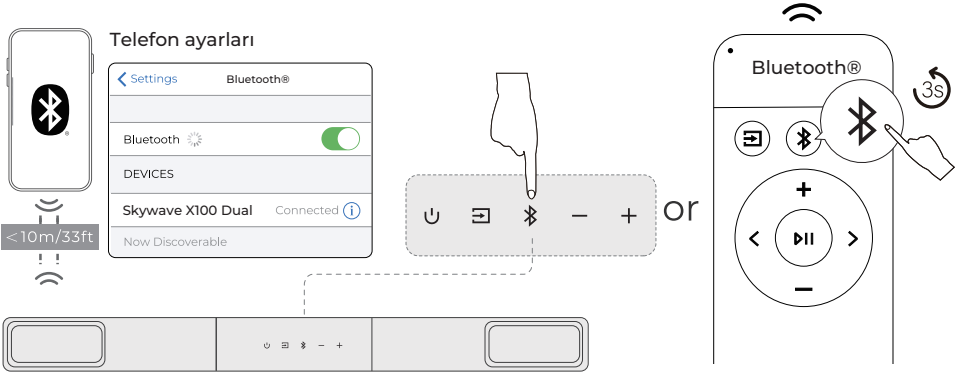

- 1 Bluetooth® eşleştirme moduna girmek için soundbar üzerindeki "Bluetooth" düğmesine veya uzaktan kumandadaki "Bluetooth" düğmesine basın
- 2 Telefonunuzun Bluetooth® ayarlarına gidin, "Skywave X100 Dual" cihazını bulun ve soundbar'a bağlanmak için seçin
- 3 Not: Cihaz zaten Bluetooth® modunda ve bağlıysa, mevcut cihazı ayırmak için "Bluetooth" düğmesine 3 saniye basılı tutun ve ardından telefon / PC / TV üzerinden manuel olarak yeni bir cihaz bağlayın

14. Auracast™ ALMA MODU

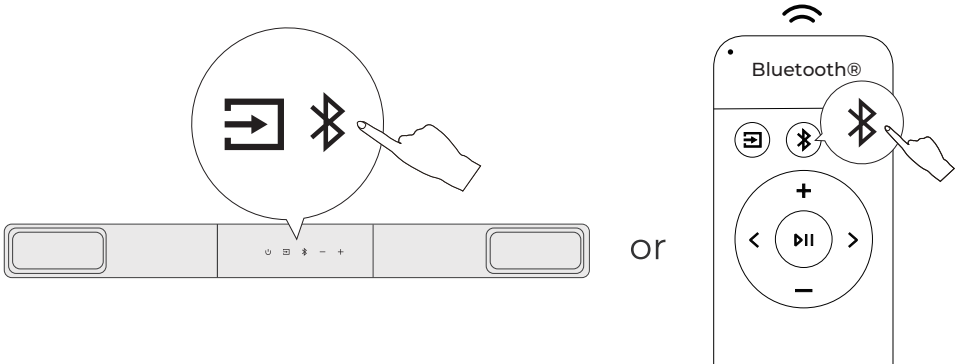

Ana ünite de Source ve Bluetooth® düğmelerine aynı anda basın veya uzaktan kumandadaki Bluetooth® düğmesine çift tıklayarak Auracast™ Alım Moduna girin ve mevcut bir yayına katılın.

Yayın oynatmayı durdurmak için işlemi tekrarlayın (veya Source düğmesine basın).

15. SUBWOOFER'I YENİDEN EŞLEŞTİRME

Normalde soundbar ve subwoofer fabrikada eşleştirilmiştir. Bağlantı kesilirse, yeniden eşleştirmek için aşağıdaki adımları izleyin:

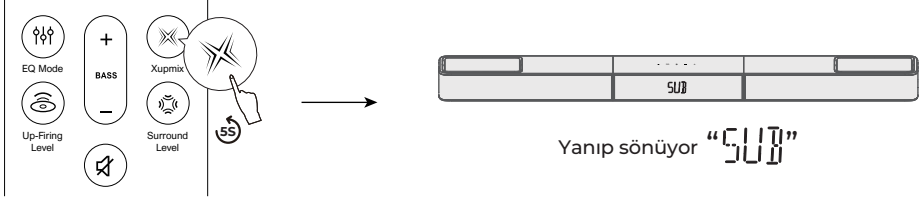

- 1 Uzaktan kumandadaki "Xupmix" düğmesine 5 saniye boyunca basılı tutun. Ana ünitenin ekranında eşleştirme modunu göstermek için "SUB" yanıp söner

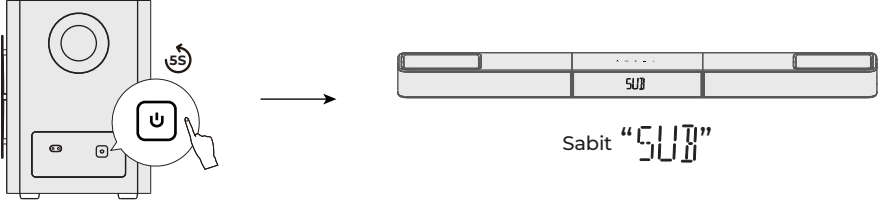

- 2 Subwoofer'in arkasındaki eşleştirme düğmesine 5 saniye basılı tutarak eşleştirme moduna girin
- 3 Eşleştirme başarılı olduğunda ana ünite ekranı yanıp sönmeyi durdurur ve subwoofer gösterge ışığı sabit şekilde yanar

16. SURROUND HOPARLÖRLERİ YENİDEN EŞLEŞTİRME

Normalde soundbar ve Surround hoparlörler fabrikada eşleştirilmiştir. Bağlantı kesilirse, yeniden eşleştirmek için aşağıdaki adımları izleyin:

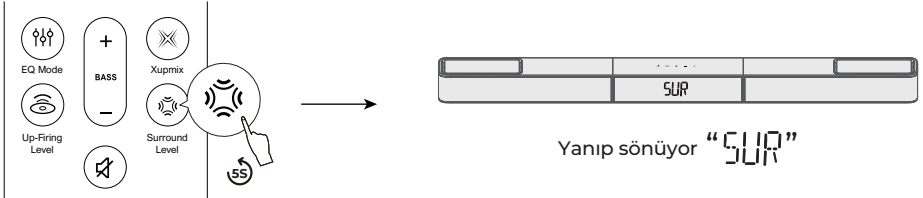

- 1 Uzaktan kumandadaki "Surround Level" düğmesine 5 saniye boyunca basılı tutun. Ana ünitenin ekranında eşleştirme modunu göstermek için "SUR" yanıp söner

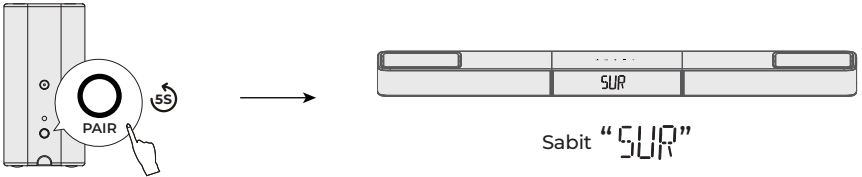

- 2 Surround hoparlörün arkasındaki eşleştirme düğmesine 5 saniye basılı tutarak eşleştirme moduna girin
- 3 Eşleştirme başarılı olduğunda ana ünite ekranı yanıp sönmeyi durdurur ve Surround hoparlörün gösterge ışığı sabit şekilde yanar

17. UZAKTAN KUMANDAYI YENİDEN BAĞLAMA

Soundbar ve uzaktan kumanda genellikle fabrikada eşleştirilmiştir. Bağlantı kesilirse, yeniden eşleştirmek için aşağıdaki adımları izleyin:

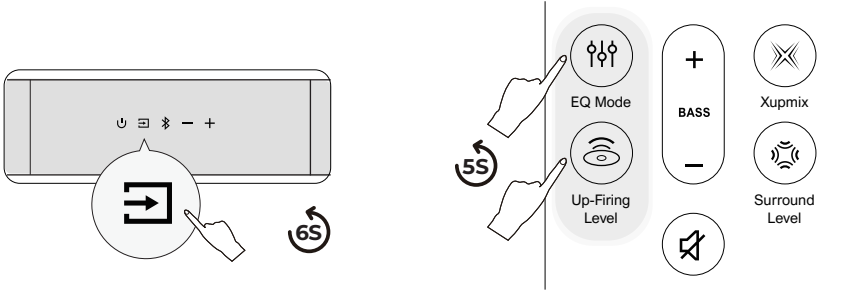

- 1 Soundbar'ı Bluetooth® moduna alın ve Source düğmesine yaklaşık 6 saniye basılı tutun
- 2 Aynı anda uzaktan kumandadaki "EQ Mode" ve "Up-Firing Level" düğmelerine yaklaşık 5 saniye basılı tutarak kumanda eşleştirme moduna girin

18. FABRİKA AYARLARINI GERİ YÜKLEME

Fabrika ayarlarını geri yüklemek için MUTE düğmesine 5 saniye basılı tutun

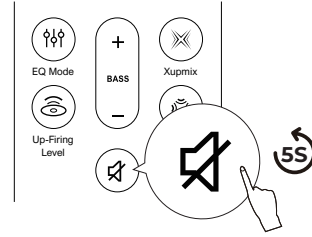

19. BİLDİRİM SESİ SEVİYESİNİ AYARLAMA

Soundbar'ın bildirim sesi çok yüksekse, ses seviyesini ULTIMEA uygulaması üzerinden ayarlayabilirsiniz.

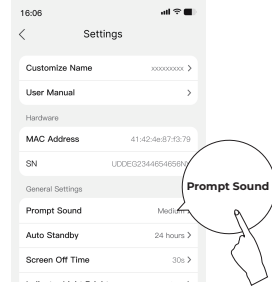
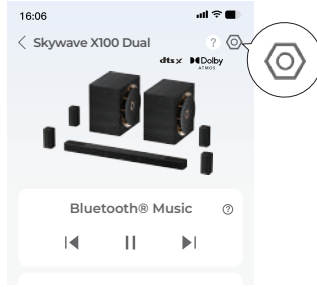

- 1 ULTIMEA uygulamasını indirmek için QR kodunu tarayın ve ardından soundbar'ınızı uygulamaya ekleyin.
- 2 Soundbar Cihaz Ayrıntıları sayfasını açın, sağ üst köşedeki Ayarlar simgesine dokununuz ve "Prompt Sound Volume" seçeneğini seçin. Seviyeyi ihtiyacınıza göre ayarlayın.

| | |
|------------------------------|---|
| Model Number | U622A |
| Power Supply | DC 18V 5A(Soundbar) / DC 18V 1.5A(Surround)/ AC 110~220V(Subwoofer) |
| Soundbar Drivers | Soundbar:2.25" x6 + 2.25" x 2 , Surround: 2.25" x 4 + 2.25" x4, Subwoofer: 10" x 2 |
| Auto Standby | The sounddbar will turn to standby mode if there is no audio signal for 15 minutes. You can set the standby time in the App |
| Standby Power | <0.5W |
| Operating Temperature | -10 C -45 C /14 °F-113 °F |
| Bluetooth® Version | 6.0 |

| | |
|-------------------------|---|
| Soundbar | 1102 x 100 x 70 mm / 43.39" × 3.94" × 2.76" |
| Subwoofer | 260 x 355 x 355 mm / 10.2" × 14.0" × 14.0" |
| Surround Speaker | 85 x85 x 170 mm / 3.35"× 3.35" × 6.69" |
| Packaging | 1009 x 543 x 514 mm / 39.7" × 21.3" × 21.2" |
| Net Weight | 37.2kg / 82 lbs |
| Gross Weight | 45,5kg / 100.3 lbs |

| | |
|--|-----------------------------|
| USB Output | 5V 500mA |
| Operating Altitude | 2000 meters above sea level |
| Wall Mount Screw | 4 x 35 mm / 0.16" x 1.4" |
| Bracket Screws Diameter | M5*10mm / 0.2" x 0.4" |
| Remote Control Battery Type | 2 x AAA (NOT INCLUDED) |
| Notice: Risk of fire or explosion if the battery is replaced by an incorrect type. | |

PROPER DISPOSAL INSTRUCTIONS



This mark shown on the product or its packaging, indicates that this product should not be disposed of with other household waste at the end of its working life. To prevent possible harm to the environment or human health from uncontrolled waste disposal, please separate this from other types of wastes and recycle it responsibly to promote the sustainable reuse of material resources.

WASTE ELECTRICAL & ELECTRONIC EQUIPMENT

Household user should contact either the retailer where they purchased this product, or their local government office, for details of where and how they can take this item for environmentally safe recycling. Business users should contact their suppliers and check the terms and conditions of the purchase contract. This product should not be mixed with other commercial wastes for disposal.

WIRELESS FREQUENCY RANGE AND WIRELESS OUTPUT POWER:

Frequency: 2.402GHz-2.48GHz,5.8GHz
 Soundbar Bluetooth® Max.transmit power: 10dBm
 Soundbar wireless Max.transmit power: 10dBm
 Surround wireless Max.transmit power: 10dBm

FCC REGULATORY COMPLIANCE

Any changes or modifications not expressly approved by the party responsible for compliance could void the user's authority to operate the equipment.

This device complies with Part 15 of the FCC Rules.

Operation is subject to the following two conditions:

(1) This device may not cause harmful interference.

(2) This device must accept any interference received, including interference that may cause undesired operation.

NOTE: This equipment has been tested and found to comply with the limits for a Class B digital device, pursuant to part 15 of the FCC Rules. These limits are designed to provide reasonable protection against harmful interference in a residential installation. This equipment generates, uses, and can radiate radio frequency energy, and if not installed and used in accordance with the instructions, may cause harmful interference to radio communications.

However, there is no guarantee that interference will not occur in a particular installation. If this equipment does cause harmful interference to radio or television reception, which can be determined by turning the equipment off and on, the user is encouraged to try to correct the interference by one or more of the following measures:

- Reorient or relocate the receiving antenna.

- Increase the separation between the equipment and the receiver.

- Connect the equipment to an outlet on a circuit different from that to which the receiver is connected.

- Consult the dealer or an experienced radio / TV technician for help.

This equipment complies with FCC radiation exposure limits set forth for an uncontrolled environment. This equipment should be installed and operated with a minimum distance of 20cm between the radiator & your body. This transmitter must not be co-located or operating in conjunction with any other antenna or transmitter.

CE WARNINGS

(1) Do not install this equipment in a confined or building-in space such as a book case or similar unit, and remain a well ventilation conditions. The ventilation should not be impeded by covering the ventilation openings with items such as newspaper, table-cloths, curtains etc.

(2) WARNING: To reduce the risk of fire or electric shock, do not expose this apparatus to rain or moisture. The apparatus shall not be exposed to dripping or splashing and that objects filled with liquids, such as vases, shall not be placed on apparatus.

(3) WARNING: The adapter plug is used as disconnect device, the disconnect device shall remain readily operable.

(4) Frequency: 2.402GHz-2.48GHz

(5) The Max. transmit power: 10 dBm

 WARNING: This product can expose you to chemicals including lead, which is known to the State of California to cause cancer and birth defects or other reproductive harm. For more information, go to www.P65Warnings.ca.gov.

Trade Marks:



Dolby, Dolby Atmos, and the double-D symbol are registered trademarks of Dolby Laboratories Licensing Corporation. Manufactured under license from Dolby Laboratories. Confidential unpublished works. Copyright © 2012–2024 Dolby Laboratories. All rights reserved.



Manufactured under license from DTS, Inc. and/or its affiliates. For patents, see <https://xperi.com/dts-patents/>. DTS, the DTS logo, DTS:X, the DTS:X logo, Virtual:X, and the DTS Virtual:X logo are trademarks or registered trademarks of DTS, Inc. and/or its affiliates in the U.S. and/or other countries. © DTS, Inc. and/or its affiliates. All rights reserved.



The Bluetooth® word mark and logos are registered trademarks owned by Bluetooth SIG, Inc. The Auracast™ word mark and logos are trademarks owned by the Bluetooth SIG. Any use of such marks by Ultimea Technology (Shenzhen) Limited is under license. Other trademarks and trade names are those of their respective owners.



The terms HDMI, HDMI High-Definition Multimedia Interface, HDMI trade dress and the HDMI Logos are trademarks or registered trademarks of HDMI Licensing Administrator, Inc.



THX and the THX Logo are the property of THX Ltd., registered in the U.S. and other countries. Tuned by THX is a trademark belonging to THX Ltd.

ULTIMEA

Product Name: Soundbar
Model No.: U622A

EC REP Ultimea GmbH
Buchenring 57, 22359 Hamburg, Germany

UK REP EVATOST CONSULTING LTD
Office 101 32 Threadneedle Street, London, United Kingdom, EC2R 8AY

@Ultimea Inc. All rights reserved, registered in the United States and other countries. 801 S. Dupont Ave., Ste G, Ontario, CA, 91761, USA

Made in China
Manufacturer: Ultimea Technology (Shenzhen) Limited
Address: 20th Floor, Building 4, Tianan Cloud Park, Bantian St., Longgang District, Shenzhen, China 518000

Manufacturer Contact Information:

☎ +1 888-598-8875 (US) ☎ +49 89-628-25828 (EU) ✉ support@ultimea.com 🌐 support.ultimea.com
Mon-Fri 9am-5pm (PST) Mon-Fri 9am-5pm (CET)

If you need our support, kindly reach out to our service team. We are always glad to help.



Warranty Extension Plan

EU DECLARATION OF CONFORMITY

We (Manufacturer) is responsible for this declaration)
20th Floor, Building 4, Tianan Cloud Park, Bantian St.,
Declare under our sole responsibility that the product
Trade Mark: ULTIMEA
Product Name: Soundbar
Model No.: U622A

Ultimea Technology (Shenzhen) Limited
Longgang District Shenzhen, China 518000

The product to which this declaration relates is in conformity with the essential requirements set out in the Council Directive on the Approximation of the laws of the Member States relating to the Radio Equipment Directive (2014/53/EU), the Restriction of Hazardous Substances Directive (2011/65/EU), the Electromagnetic Compatibility Directive (2014/30/EU), and the Low Voltage Directive (2014/35/EU). The product is responsible for affixing the CE marking, and the following standards were applied:

EN 55032:2015/A1:2020
EN 55035:2017/A11:2020
EN IEC 61000-3-2:2019/A2:2024
EN 61000-3-3:2013/A2:2021

ETSI EN 301 489-1 V2.2.3 (2019-11)
ETSI EN 301 489-17 V3.2.4 (2020-09)
ETSI EN 300 328 V2.2.2 (2019-07)
EN IEC 62311:2020
EN IEC 62368-1:2020+A11:2020

Full Name: Yoyo.Yu
Position: Approbation Manager
Signature: 
Place/Date: Shenzhen, China / March 10, 2026