

ULTIMEA



Ultimea Skywave X100 Dual

Manual do usuário



Manual mais recente

1 INSTRUÇÕES IMPORTANTES DE SEGURANÇA

- Leia e guarde estas instruções. Siga todos os avisos e utilize o dispositivo de acordo com as instruções.
- Não utilize o dispositivo perto de água, em ambientes húmidos ou à chuva. Evite derramar líquidos sobre o dispositivo ou colocar objetos com líquidos (como vasos) em cima dele.
- Limpe apenas com um pano seco. Não utilize produtos de limpeza líquidos.
- Não bloqueie as aberturas de ventilação nem instale o dispositivo em espaços confinados. Assegure ventilação adequada conforme as instruções do fabricante.
- Não instale perto de fontes de calor como radiadores, fogões, amplificadores ou outros dispositivos que produzam calor. Não cubra as aberturas de ventilação com jornais ou cortinas.
- Utilize apenas acessórios especificados pelo fabricante. Ao mover equipamentos com rodas, tenha cuidado para evitar quedas.
- Proteja o cabo de alimentação contra pisões, dobras ou esmagamentos.
- Não modifique a polarização ou ligação à terra da ficha. Se a ficha não encaixar na tomada, consulte um electricista.
- Desligue da tomada durante tempestades ou longos períodos sem uso.
- Não coloque fontes de chama aberta, como velas acesas, sobre o dispositivo.
- Não tente abrir o dispositivo. Alta tensão interna pode causar choque eléctrico ou morte. A manutenção deve ser realizada por pessoal qualificado.
- A altura de instalação não deve exceder 2 metros.

2 LISTA DE ACESSÓRIOS

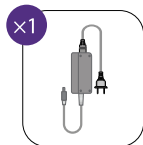
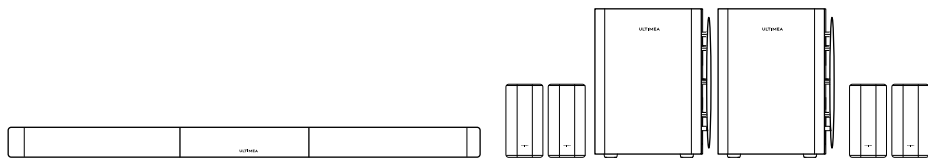

Adaptador de energia
Soundbar (3 m / 118")

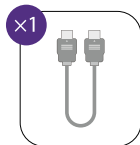

Cabo HDMI
(1.5 m / 59")

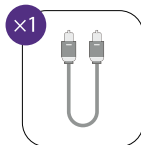

Cabo óptico
digital (1.5 m / 59")

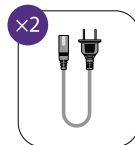

Cabo de alimentação
do subwoofer (2 m / 78")

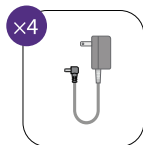

Adaptador de energia
Surround (3 m / 118")

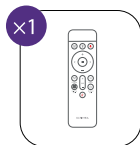

Controle remoto

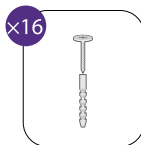

Parafusos e buchas para
montagem na parede

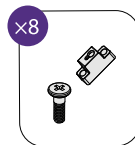

Suportes de montagem e parafusos

3 CONTROLES DA SOUNDBAR

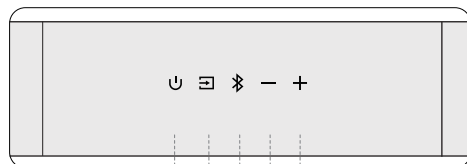

1 2 3 4 5

Painel de controlo

1 “**⏻**”: **Botão de alimentação**

Prima para ligar ou entrar em modo de espera.

2 “**☰**”: **Fonte**

Prima para alternar a fonte de entrada: eARC - HDMI IN - OPT (OPTICAL) - Bluetooth® - USB.

3 “**📶**”: **Bluetooth®**

Prima para mudar para o modo Bluetooth®. A soundbar entrará automaticamente em modo de emparelhamento. Mantenha premido durante 3 segundos para desligar o dispositivo atual e emparelhar manualmente um novo dispositivo a partir do seu smartphone, PC ou TV.

4 “**—**”: **Diminuir volume**

5 “**+**”: **Aumentar volume**

4 CONTROLE REMOTO

- 1 "U": Botão Ligar/Desligar**
Pressione para ligar / modo de espera
- 2 "☐": SOURCE**
Pressione para alternar a fonte
- 3 "Bluetooth®": Bluetooth®**
Pressione para mudar para o modo Bluetooth®
- 4 "+": Aumentar volume**
- 5 "-": Diminuir volume**
- 6 "<": Anterior**
Somente nos modos Bluetooth® e USB
Faixa anterior
- 7 ">": Próximo**
Somente nos modos Bluetooth® e USB
Próxima faixa
- 8 "▶||": Reproduzir / Pausar**
Somente nos modos Bluetooth® e USB
- 9 "EQ": Modo EQ**
Pressione para alternar o modo EQ
Padrão, Cinema, Música, Voz, Jogo, Noite
- 10 "Xupmix": Xupmix**
A configuração padrão é "Ativado", permitindo controle unificado de 6 modos de efeito sonoro
Xupmix Ativado O canal Surround é processado como sinal multicanal para uma experiência mais imersiva
Xupmix Desativado O canal Surround é otimizado a partir dos canais esquerdo e direito para um campo sonoro mais amplo
- 11 BASS**
Pressione para ajustar o nível de graves
- 12 "Up-Firing Level": Up-Firing Level**
Pressione para ajustar o volume do canal superior
- 13 "Surround Level": Surround Level**
Pressione para ajustar o nível de som Surround
- 14 "MUTE": MUTE**
Pressione para silenciar
Pressione e segure por 5 segundos para restaurar as configurações de fábrica

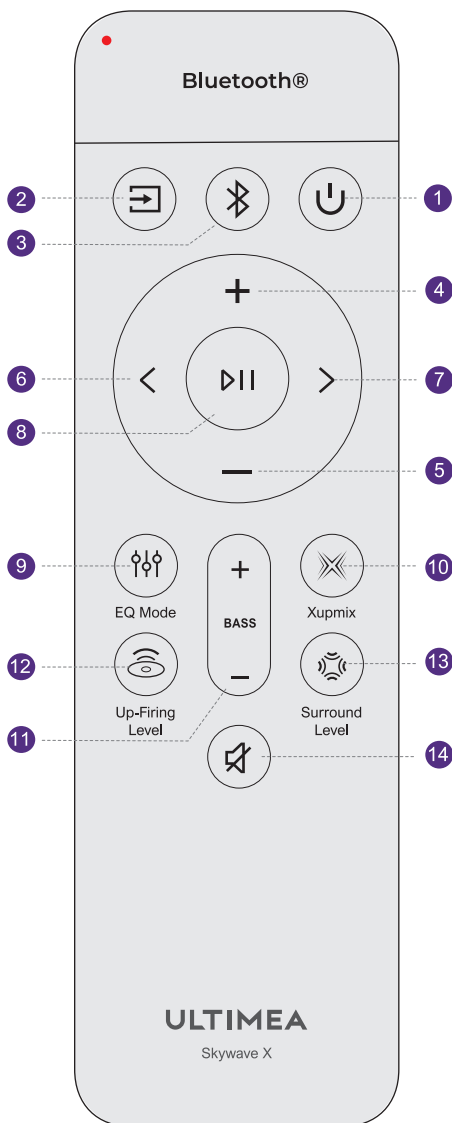

Nota: O tempo de desligamento da retroiluminação do comando pode ser ajustado mantendo premidos "<" e ">" durante 3 segundos. Um tempo mais curto ajuda a prolongar a duração das pilhas.

5 INSTALAÇÃO DA SOUNDBAR

Alinhe as juntas das três secções e rode-as até ficarem firmemente ligadas.

Atenção: Certifique-se de que a soundbar está desligada durante a montagem.

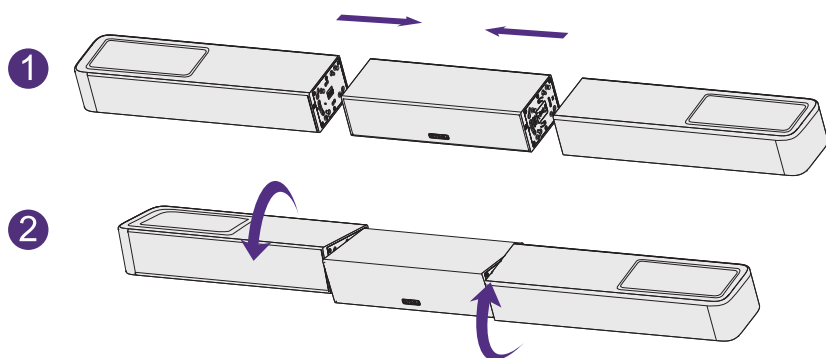

6 PAINEL TRASEIRO

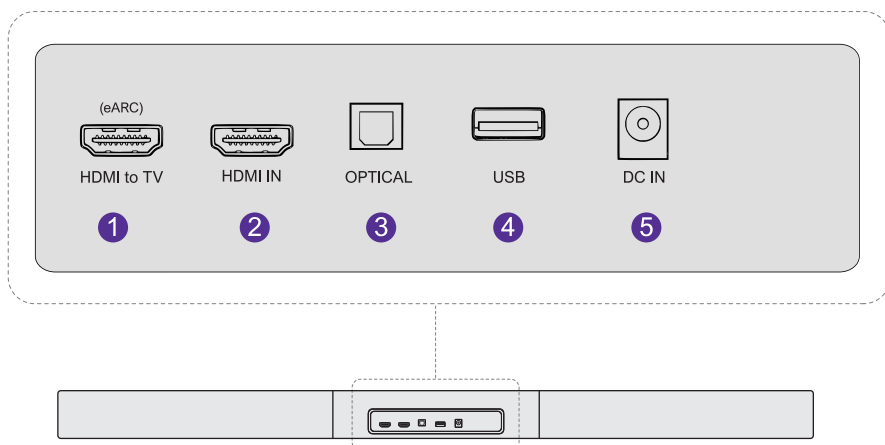

Nota: O USB suporta ficheiros MP3 ou FLAC.

7 POSICIONAMENTO DO SISTEMA

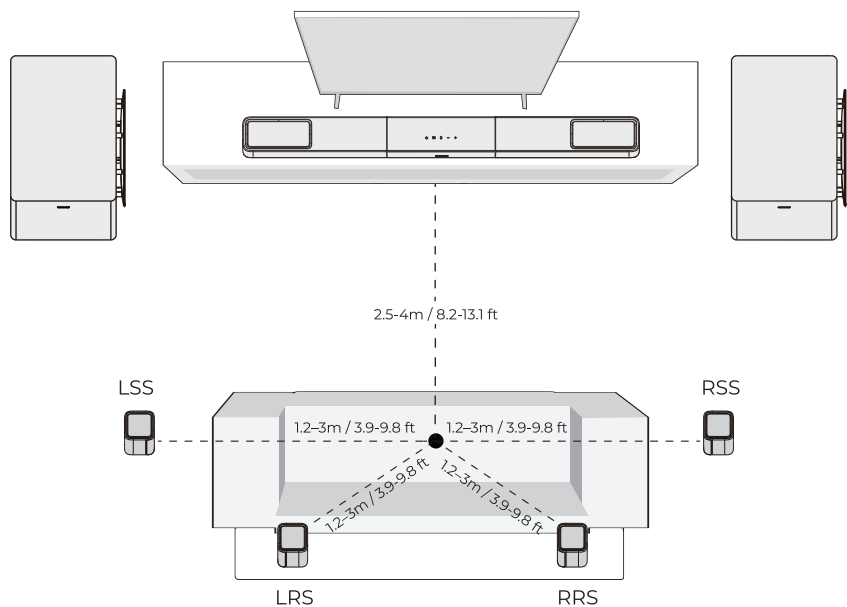

8 INSTALAÇÃO NA PAREDE

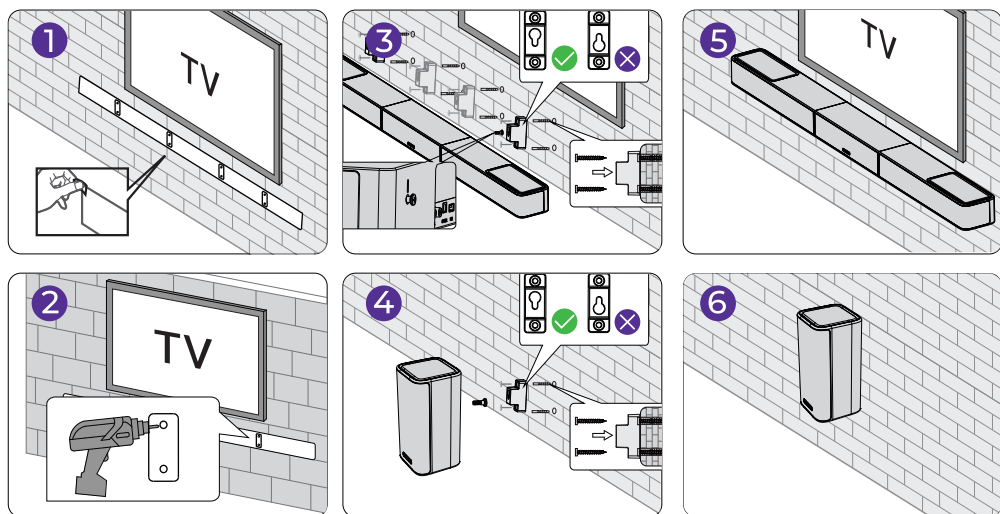

Nota: O suporte de montagem na parede utilizado para as colunas surround é idêntico ao da soundbar. O espaçamento vertical dos furos é o mesmo da soundbar. Consulte o Guia de Montagem na Parede para mais detalhes.

9 CONECTAR E LIGAR

- 1 Conecte o adaptador de energia da soundbar a uma tomada.

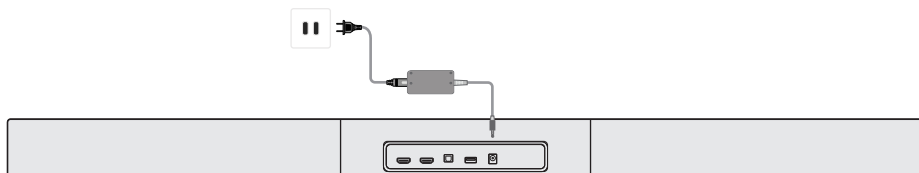

- 2 Conecte o cabo de alimentação do subwoofer a uma tomada.

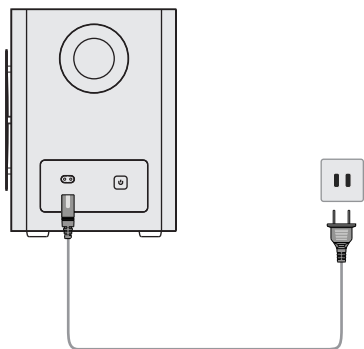

- 3 Conecte os alto-falantes surround a uma tomada.

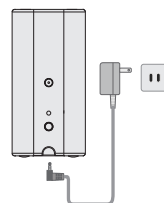

- 4 Nota: Recomenda-se usar pilhas alcalinas descartáveis. Pilhas recarregáveis não são recomendadas.

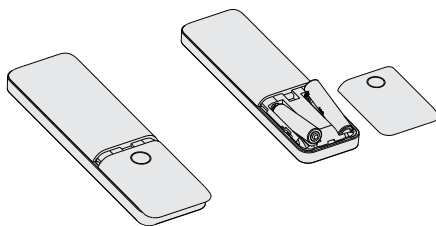

Baterias não incluídas.

10 CONECTAR À TV VIA HDMI eARC

- 1 Ligue uma extremidade do cabo HDMI à porta eARC/ARC na parte traseira da TV.
- 2 Ligue a outra extremidade à porta eARC da soundbar.

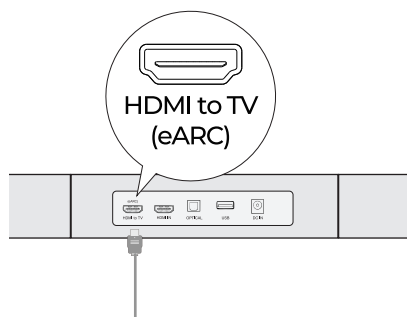
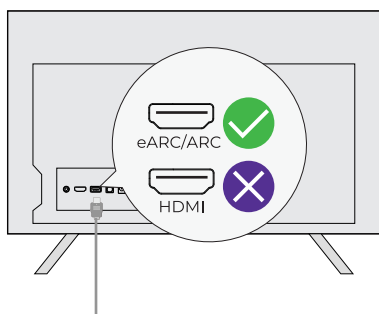

- 3 Prima o botão "Source" no comando para selecionar a entrada "eARC".

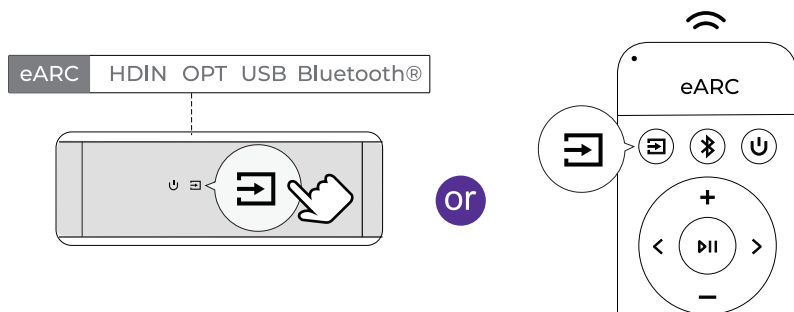

Nota: Certifique-se de que a porta HDMI da TV suporta eARC; caso contrário, o sinal Dolby Atmos não poderá ser transmitido.

Dolby Atmos: Se estiver a reproduzir conteúdo em formato Dolby Atmos, defina a saída de áudio da TV para Pass Through.

Definições da TV > Início > Definições > Som > Saída de áudio digital > Pass Through

Qual é a diferença entre HDMI IN, HDMI ARC e HDMI eARC?

HDMI IN é uma entrada HDMI padrão para ligar dispositivos externos. Não suporta ARC nem eARC.

HDMI ARC permite transmissão de áudio bidirecional entre a TV e o sistema de áudio através de um único cabo HDMI.

HDMI eARC é uma versão melhorada do ARC que suporta formatos de áudio de maior qualidade, como Dolby Atmos.

Nota: Ative a função "CEC" na TV. Quando eARC ou ARC estiver ligado, o comando da TV pode controlar simultaneamente a soundbar e a TV:

- (1) Ligar / Standby
- (2) Ajustar volume

11 CONECTAR À TV VIA CABO ÓPTICO

- 1 Certifique-se de que a porta da TV seja OPTICAL OUT. Conecte ambas as extremidades do cabo óptico às portas OPTICAL da TV e da soundbar.

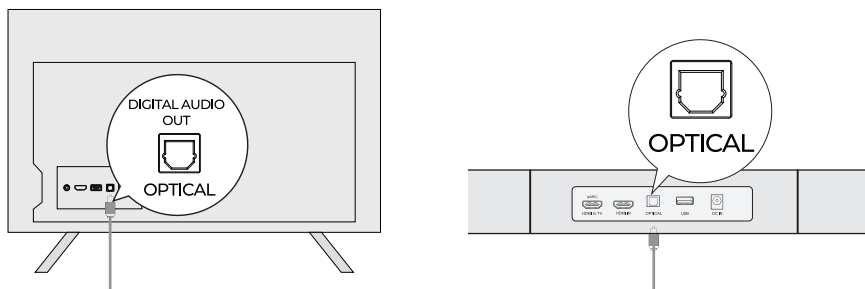

- 2 Certifique-se de que o conector óptico esteja inserido corretamente conforme mostrado na imagem. Não o insira ao contrário para evitar danos à porta óptica.
- 3 Configurações da TV > Início > Configurações > Som > Saída de Áudio Digital > PCM

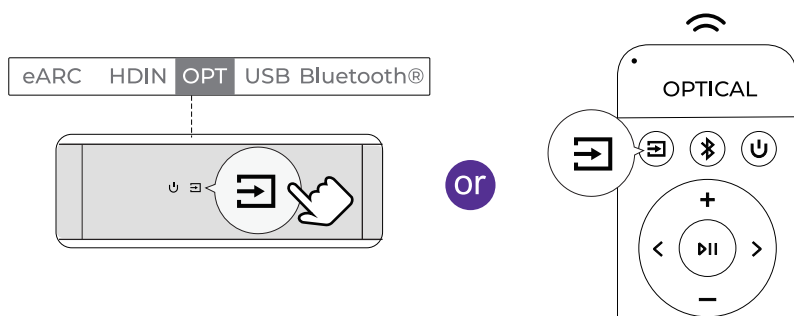

Nota: Se o áudio estiver sendo reproduzido pelos alto-falantes internos da TV, silencie a TV ou reduza o volume ao mínimo.

A porta óptica não suporta Dolby Atmos. Ela suporta apenas Dolby Digital Plus (7.1). Para a melhor experiência Dolby Atmos, utilize HDMI IN ou HDMI eARC.

12 CONECTAR DISPOSITIVOS EXTERNOS

- 1 Conecte o cabo HDMI à porta eARC/ARC/HDMI da TV.

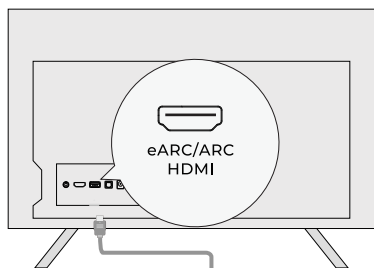

- 2 Conecte HDMI OUT do dispositivo externo ao HDMI IN da soundbar.

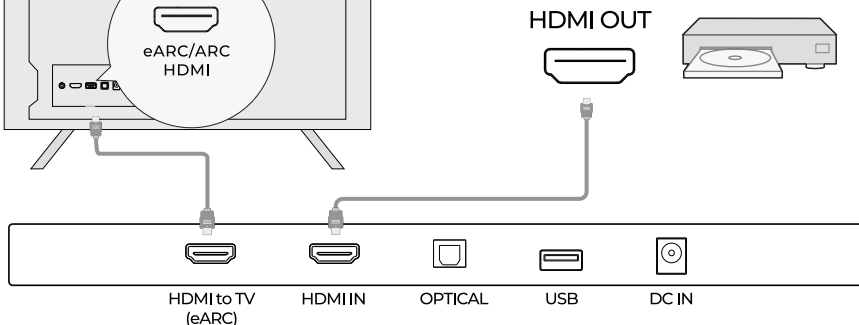

- 3 Pressione o botão "Source" na soundbar ou no controle remoto para selecionar a entrada "HDIN".

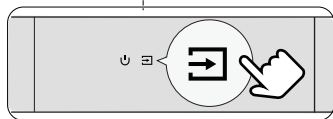

OR

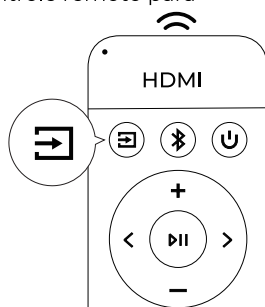

Conexão de dispositivos externos: TV Box, leitor de DVD, Amazon Fire TV Cube, console de jogos, etc. Exemplo: Conexão de DVD

Passo 1: Conecte o cabo HDMI da porta HDMI OUT do leitor de DVD (ou outro dispositivo externo) à porta HDMI IN da soundbar.

Passo 2: Conecte outro cabo HDMI da porta HDMI OUT (eARC) da soundbar à porta HDMI eARC/ARC da TV.

Nota: A porta HDMI da sua TV precisa suportar eARC para transmitir áudio Dolby Atmos para a soundbar.

Passo 3: Pressione o botão "Source" na soundbar ou no controle remoto para alternar para o canal HDMI IN.

Configurações

Passo 1: Defina o modo de entrada da soundbar como "HDMI IN".

Passo 2: Defina o formato de saída de áudio do leitor de DVD como "Bitstream" ou "Auto".

Conexão alternativa para dispositivos externos

Exemplo: Chromecast / Fire TV Stick

Conecte o Chromecast ou Fire TV Stick a uma das portas HDMI IN da TV.

Use um cabo HDMI para conectar a porta HDMI eARC/ARC da TV à porta HDMI OUT (eARC) da soundbar.

Defina a saída de áudio da TV como "Alto-falantes externos" ou "HDMI (ARC/eARC)".

Selecione "TV/eARC" como fonte de entrada na soundbar.

Na TV, selecione a entrada HDMI onde o Chromecast ou Fire TV Stick está conectado.

13 CONECTAR AO Bluetooth®

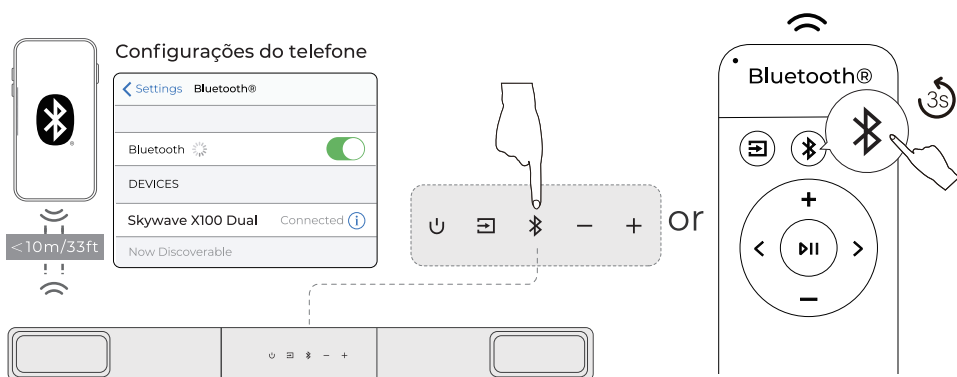

- 1 Pressione o botão " Bluetooth® " na soundbar ou o botão " Bluetooth® " no controle remoto para entrar no modo de pareamento Bluetooth®
- 2 Acesse as configurações de Bluetooth® do seu celular, encontre e selecione "Skywave X100 Dual" para conectar a soundbar
- 3 Nota: Se já estiver no modo Bluetooth® e conectado, pressione e segure o botão " Bluetooth® " por 3 segundos para desconectar o dispositivo atual e depois conecte manualmente um novo dispositivo no seu celular / PC / TV

14 MODO DE RECEPÇÃO Auracast™

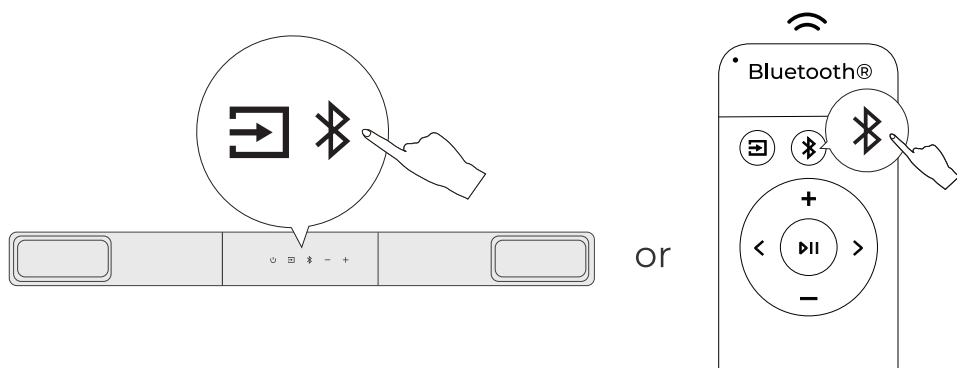

Pressione simultaneamente os botões Source e Bluetooth® na unidade principal ou dê um duplo clique no botão Bluetooth® do controle remoto para entrar no modo de recepção Auracast™ e participar de uma transmissão disponível.
Repita a ação (ou pressione Source) para parar a reprodução da transmissão.

15 REEMPARELHAR O SUBWOOFER

Normalmente, a soundbar e o subwoofer já vêm emparelhados de fábrica. Se a conexão for perdida, siga os passos abaixo para emparelhá-los novamente:

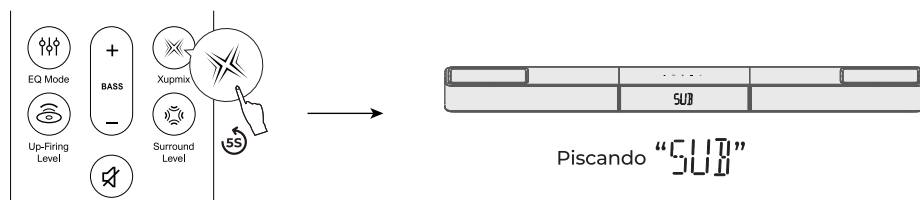

Piscando "SUB"

- 1 Pressione e segure o botão "Xupmix" no controle remoto por 5 segundos. O visor da unidade principal exibirá "SUB" piscando para indicar o modo de emparelhamento

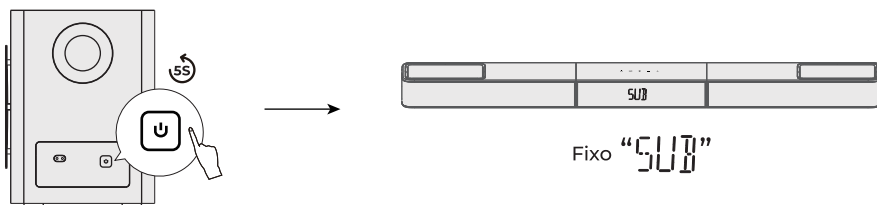

Fixo "SUB"

- 2 Pressione e segure o botão de emparelhamento na parte traseira do subwoofer por 5 segundos para entrar no modo de emparelhamento
- 3 Quando o emparelhamento for bem-sucedido, o visor da unidade principal deixará de piscar e a luz indicadora do subwoofer permanecerá acesa continuamente

16 REEMPARELHAR OS ALTO-FALANTES SURROUND

Normalmente, a soundbar e os alto-falantes Surround já vêm emparelhados de fábrica. Se a conexão for perdida, siga os passos abaixo para emparelhá-los novamente:

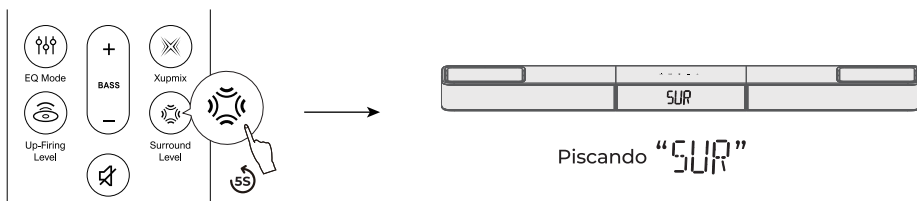

Piscando "SUR"

- 1 Pressione e segure o botão "Surround Level" no controle remoto por 5 segundos. O visor da unidade principal exibirá "SUR" piscando para indicar o modo de emparelhamento

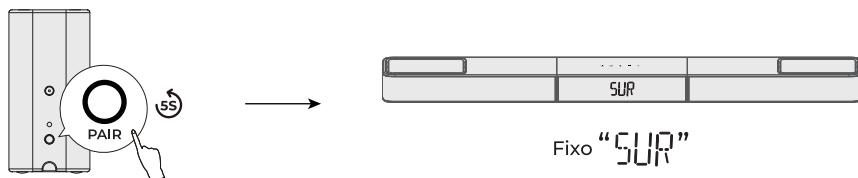

Fixo "SUR"

- 2 Pressione e segure o botão de emparelhamento na parte traseira do alto-falante Surround por 5 segundos para entrar no modo de emparelhamento
- 3 Quando o emparelhamento for bem-sucedido, o visor da unidade principal deixará de piscar e a luz indicadora do alto-falante Surround permanecerá acesa continuamente

17 RECONECTAR O CONTROLE REMOTO

A soundbar e o controle remoto geralmente vêm emparelhados de fábrica. Se a conexão for perdida, siga os passos abaixo para emparelhá-los novamente:

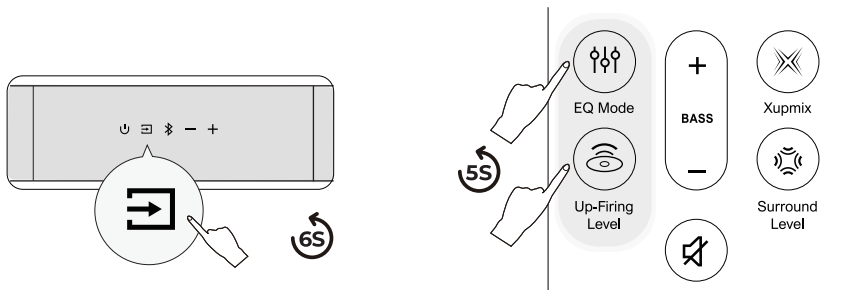

- 1 Coloque a soundbar no modo Bluetooth® e pressione e segure o botão Source por cerca de 6 segundos
- 2 Ao mesmo tempo, pressione e segure os botões "EQ Mode" e "Up-Firing" no controle remoto por cerca de 5 segundos para entrar no modo de emparelhamento do controle remoto

18 RESTAURAR CONFIGURAÇÕES DE FÁBRICA

Pressione e segure o botão MUTE por 5 segundos para restaurar as configurações de fábrica

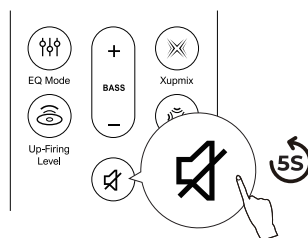

19 AJUSTAR O VOLUME DO SOM DE AVISO

Se o tom de aviso da soundbar estiver muito alto, você pode ajustar o volume usando o aplicativo ULTIMEA.

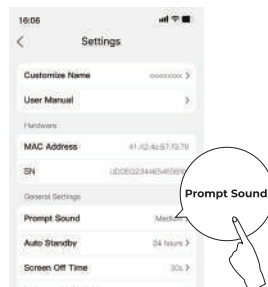
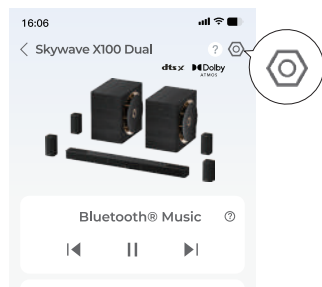

- 1 Escaneie o código QR para baixar o aplicativo ULTIMEA e depois adicione sua soundbar no aplicativo.
- 2 Abra a página Detalhes do dispositivo da soundbar, toque no ícone Configurações no canto superior direito e selecione "Prompt Sound Volume". Ajuste o nível conforme necessário.

| | |
|------------------------------|--|
| Model Number | U622A |
| Power Supply | 18V--5A(Soundbar) / DC 18V--1.5A(Surround)/ AC 110~220V(Subwoofer) |
| Soundbar Drivers | Soundbar:2.25" x6 + 2.25" x 2 , Surround: 2.25" x 4 + 2.25" x4, Subwoofer: 10" x 2 |
| Frequency Response | 18Hz - 20kHz (-6dB) |
| Auto Standby | The soundbar will turn to standby mode if there is no audio signal for 15 minutes. You can set the standby time in the App |
| Standby Power | <0.5W |
| Operating Temperature | -10 C -45 C / 14°F-113°F |
| Bluetooth® Version | 6.0 |

| | |
|-------------------------|---|
| Soundbar | 1102 x 100 x 70 mm / 43.39" x 3.94" x 2.76" |
| Subwoofer | 260 x 355 x 355 mm / 10.2" x 14.0" x 14.0" |
| Surround Speaker | 85 x85 x 170 mm / 3.35" x 3.35" x 6.69" |
| Packaging | 1009 x 543 x 514 mm / 39.7" x 21.3" x 21.2" |
| Net Weight | 37.2kg / 82 lbs |
| Gross Weight | 45.5kg / 100.3 lbs |

| | |
|--|-----------------------------|
| USB Output | 5V 500mA |
| Operating Altitude | 2000 meters above sea level |
| Wall Mount Screw | 4 x 35 mm / 0.16" x 1.4" |
| Bracket Screws Diameter | M5*10mm / 0.2" x 0.4" |
| Remote Control Battery Type | 2 x AAA (NOT INCLUDED) |
| Notice: Risk of fire or explosion if the battery is replaced by an incorrect type. | |

PROPER DISPOSAL INSTRUCTIONS



This mark shown on the product or its packaging, indicates that this product should not be disposed of with other household waste at the end of its working life. To prevent possible harm to the environment or human health from uncontrolled waste disposal, please separate this from other types of wastes and recycle it responsibly to promote the sustainable reuse of material resources.

WASTE ELECTRICAL & ELECTRONIC EQUIPMENT

Household user should contact either the retailer where they purchased this product, or their local government office, for details of where and how they can take this item for environmentally safe recycling. Business users should contact their suppliers and check the terms and conditions of the purchase contract. This product should not be mixed with other commercial wastes for disposal.

WIRELESS FREQUENCY RANGE AND WIRELESS OUTPUT POWER:

Frequency: 2.402GHz-2.48GHz,5.8GHz
Soundbar Bluetooth® Max.transmit power: 10dBm
Soundbar wireless Max.transmit power: 10dBm
Surround wireless Max.transmit power: 10dBm

FCC REGULATORY COMPLIANCE

Any changes or modifications not expressly approved by the party responsible for compliance could void the user's authority to operate the equipment.

This device complies with Part 15 of the FCC Rules.

Operation is subject to the following two conditions:

(1) This device may not cause harmful interference.

(2) This device must accept any interference received, including interference that may cause undesired operation.

NOTE: This equipment has been tested and found to comply with the limits for a Class B digital device, pursuant to part 15 of the FCC Rules. These limits are designed to provide reasonable protection against harmful interference in a residential installation. This equipment generates, uses, and can radiate radio frequency energy, and if not installed and used in accordance with the instructions, may cause harmful interference to radio communications.

However, there is no guarantee that interference will not occur in a particular installation. If this equipment does cause harmful interference to radio or television reception, which can be determined by turning the equipment off and on, the user is encouraged to try to correct the interference by one or more of the following measures:

- Reorient or relocate the receiving antenna.

- Increase the separation between the equipment and the receiver.

- Connect the equipment to an outlet on a circuit different from that to which the receiver is connected.

- Consult the dealer or an experienced radio / TV technician for help.

This equipment complies with FCC radiation exposure limits set forth for an uncontrolled environment. This equipment should be installed and operated with a minimum distance of 20cm between the radiator & your body. This transmitter must not be co-located or operating in conjunction with any other antenna or transmitter.

CE WARNINGS

(1) Do not install this equipment in a confined or building-in space such as a book case or similar unit, and remain a well ventilation conditions. The ventilation should not be impeded by covering the ventilation openings with items such as newspaper, table-cloths, curtains etc.

(2) WARNING: To reduce the risk of fire or electric shock, do not expose this apparatus to rain or moisture. The apparatus shall not be exposed to dripping or splashing and that objects filled with liquids, such as vases, shall not be placed on apparatus.

(3) WARNING: The adapter plug is used as disconnect device, the disconnect device shall remain readily operable.

(4) Frequency: 2.402GHz-2.48GHz

(5) The Max. transmit power: 10 dBm

▲ WARNING: This product can expose you to chemicals including lead, which is known to the State of California to cause cancer and birth defects or other reproductive harm. For more information, go to www.P65Warnings.ca.gov.

ULTIMEA

Product Name: Soundbar

Model No.: U622A

EC REP Utimea GmbH
Buchenring 57, 22359 Hamburg, Germany

UK REP EVATOST CONSULTING LTD
Office 101 32 Threadneedle Street, London, United Kingdom, EC2R 8AY

@Utimea Inc. All rights reserved, registered in the United States and other countries. 801 S. Dupont Ave., Ste G, Ontario, CA, 91761, USA

Made in China

Manufacturer: Utimea Technology (Shenzhen) Limited

Address: 20th Floor, Building 4, Tianan Cloud Park, Bantian St., Longgang District, Shenzhen, China 518000

Manufacturer Contact Information:

+1 888-598-8875 (US)
Mon-Fri 9am-5pm (PST)

+49 89-628-25828 (EU)
Mon-Fri 9am-5pm (CET)

✉ support@ultimea.com

🌐 support.ultimea.com

If you need our support, kindly reach out to our service team. We are always glad to help.



RoHS



FR
Cet appareil,
ses accessoires,
et cordons
se recyclent

REPRISE
À LA LIVRAISON

OU

À DÉPOSER
EN MAGASIN

OU

À DÉPOSER
EN DÉCHÈTERIE

OU

Points de collecte sur www.uefairedemesdechets.fr



Warranty Extension Plan

Trade Marks:



Dolby, Dolby Atmos, and the double-D symbol are registered trademarks of Dolby Laboratories Licensing Corporation. Manufactured under license from Dolby Laboratories. Confidential unpublished works. Copyright © 2012–2024 Dolby Laboratories. All rights reserved.



Manufactured under license from DTS, Inc. and/or its affiliates. For patents, see <https://xperi.com/dts-patents/>. DTS, the DTS logo, DTS:X, the DTS:X logo, Virtual:X, and the DTS Virtual:X logo are trademarks or registered trademarks of DTS, Inc. and/or its affiliates in the U.S. and/or other countries. © DTS, Inc. and/or its affiliates. All rights reserved.



The Bluetooth® word mark and logos are registered trademarks owned by Bluetooth SIG, Inc. The Auracast™ word mark and logos are trademarks owned by the Bluetooth SIG. Any use of such marks by Ultimea Technology (Shenzhen) Limited is under license. Other trademarks and trade names are those of their respective owners.



The terms HDMI, HDMI High-Definition Multimedia Interface, HDMI trade dress and the HDMI Logos are trademarks or registered trademarks of HDMI Licensing Administrator, Inc.



THX and the THX Logo are the property of THX Ltd., registered in the U.S. and other countries. Tuned by THX is a trademark belonging to THX Ltd.

EU DECLARATION OF CONFORMITY

We (Manufacturer is responsible for this declaration)
20th Floor, Building 4, Tianan Cloud Park, Bantian St.,
Declare under our sole responsibility that the product
Trade Mark: ULTIMEA
Product Name: Soundbar
Model No.: U622A

Ultimea Technology (Shenzhen) Limited
Longgang District Shenzhen, China 518000

The product to which this declaration relates is in conformity with the essential requirements set out in the Council Directive on the Approximation of the laws of the Member States relating to the Radio Equipment Directive (2014/53/EU), the Restriction of Hazardous Substances Directive (2011/65/EU), the Electromagnetic Compatibility Directive (2014/30/EU), and the Low Voltage Directive (2014/35/EU). The product is responsible for affixing the CE marking, and the following standards were applied:

EN 55032:2015/A1:2020
EN 55035:2017/A11:2020
EN IEC 61000-3-2:2019/A2:2024
EN 61000-3-3:2013/A2:2021

ETSI EN 301 489-1 V2.2.3 (2019-11)
ETSI EN 301 489-17 V3.2.4 (2020-09)
ETSI EN 300 328 V2.2.2 (2019-07)
EN IEC 62311:2020
EN IEC 62368-1:2020+A11:2020

Full Name: Yoyo.Yu
Position: Approval Manager
Signature: 
Place/Date: Shenzhen, China / March 10, 2026