

ULTIMEA



Ultimea Skywave X100 Dual

# Manuale utente



Manuale piü recente

## 1 IMPORTANTI ISTRUZIONI DI SICUREZZA

- Leggere e conservare queste istruzioni. Seguire tutte le avvertenze e utilizzare il dispositivo secondo le istruzioni.
- Non utilizzare il dispositivo vicino all'acqua, in ambienti umidi o sotto la pioggia. Evitare di versare liquidi o di collocare oggetti contenenti liquidi (come vasi) sopra il dispositivo.
- Pulire solo con un panno asciutto. Non utilizzare detergenti liquidi.
- Non ostruire le aperture di ventilazione né installare il dispositivo in spazi chiusi. Garantire un'adeguata ventilazione secondo le istruzioni del produttore.
- Non installare vicino a fonti di calore come radiatori, stufe o amplificatori. Non coprire le aperture di ventilazione con giornali o tende.
- Utilizzare solo accessori specificati dal produttore. Prestare attenzione durante lo spostamento di apparecchi con ruote.
- Proteggere il cavo di alimentazione da calpestamenti, schiacciamenti o piegature.
- Non modificare la spina o la messa a terra. Se la spina non è compatibile, consultare un elettricista.
- Scollegare durante temporali o lunghi periodi di inutilizzo.
- Non posizionare fiamme libere come candele accese sul dispositivo.
- Non aprire il dispositivo. L'alta tensione interna può causare scosse elettriche o morte. L'assistenza deve essere eseguita da personale qualificato.
- L'altezza di installazione non deve superare i 2 metri.

## 2 ELENCO ACCESSORI

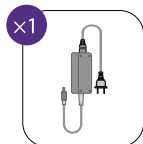

Adattatore di alimentazione Soundbar (3 m / 118")

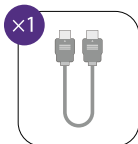

Cavo HDMI (1.5 m / 59")

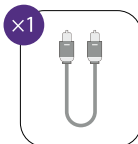

Cavo ottico digitale (1.5 m / 59")

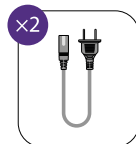

Cavo di alimentazione Subwoofer (2 m / 78")

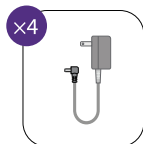

Adattatore di alimentazione Surround (3 m / 118")

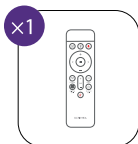

Telecomando

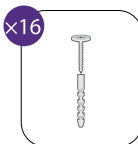

Viti e tasselli per montaggio a parete

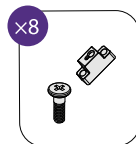

Staffe di montaggio e viti

## 3 CONTROLLI DELLA SOUNDBAR

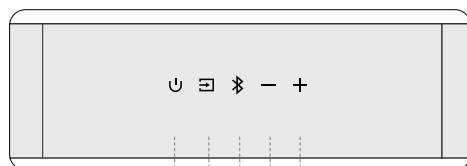

1 2 3 4 5

### Pannello di controllo

- 1 "⏻": **Tasto di accensione**  
Premere per accendere o entrare in modalità standby.
- 2 "☰": **Sorgente**  
Premere per cambiare sorgente di ingresso: eARC - HDMI IN - OPT (OPTICAL) - Bluetooth® - USB.
- 3 "📶": **Bluetooth®**  
Premere per passare alla modalità Bluetooth®. La soundbar entrerà automaticamente in modalità di associazione. Tenere premuto per 3 secondi per disconnettere il dispositivo corrente e associare manualmente un nuovo dispositivo da smartphone, PC o TV.
- 4 "—": **Riduce il volume**
- 5 "+": **Aumenta il volume**

## 4 TELECOMANDO

- 1 "U": Pulsante di Accensione**  
Premere per accendere / standby
- 2 "☐": SOURCE**  
Premere per cambiare sorgente
- 3 "Bluetooth": Bluetooth®**  
Premere per passare alla modalità Bluetooth®
- 4 "+": Aumenta il volume**
- 5 "-": Riduce il volume**
- 6 "<": Precedente**  
Solo in modalità Bluetooth® e USB  
Brano precedente
- 7 ">": Successivo**  
Solo in modalità Bluetooth® e USB  
Brano successivo
- 8 "▶||": Riproduzione / Pausa**  
Solo in modalità Bluetooth® e USB
- 9 "EQ": Modalità EQ**  
Premere per cambiare modalità EQ  
Standard, Cinema, Musica, Voce, Gioco, Notte
- 10 "Xupmix": Xupmix**  
L'impostazione predefinita è "Attivo", che consente il controllo unificato di 6 modalità effetto sonoro  
Xupmix Attivo Il canale Surround viene elaborato come segnale multicanale per un'esperienza più immersiva  
Xupmix Disattivo Il canale Surround viene ottimizzato dai segnali sinistro e destro per un campo sonoro più ampio
- 11 BASS**  
Premere per regolare il livello dei bassi
- 12 "Up-Firing Level": Up-Firing Level**  
Premere per regolare il volume del canale superiore
- 13 "Surround Level": Surround Level**  
Premere per regolare il livello Surround
- 14 "MUTE": MUTE**  
Premere per disattivare l'audio  
Tenere premuto per 5 secondi per ripristinare le impostazioni di fabbrica

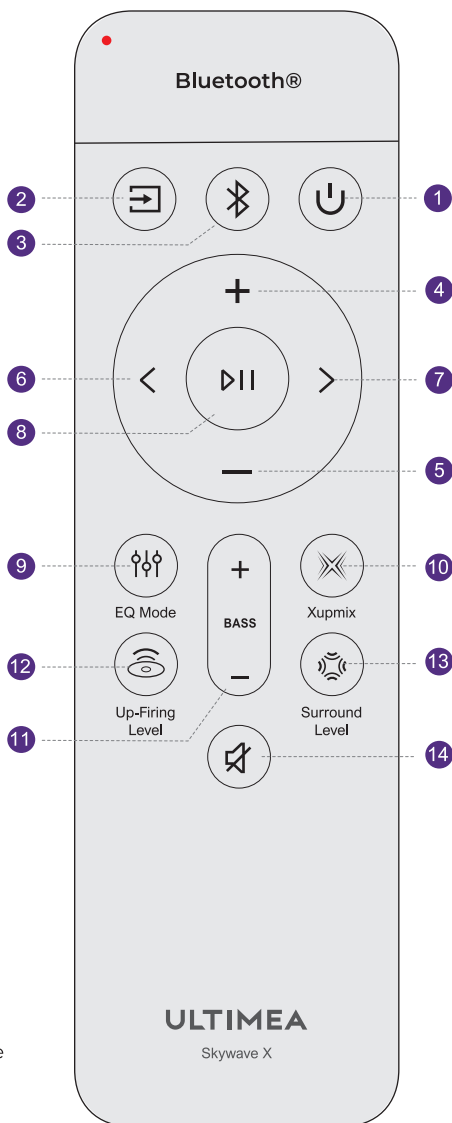

Nota: Il tempo di spegnimento della retroilluminazione del telecomando può essere regolato tenendo premuti "<" e ">" per 3 secondi. Un tempo più breve aiuta a prolungare la durata delle batterie.

## 5 INSTALLAZIONE DELLA SOUNDBAR

Allineare i giunti delle tre sezioni e avvitarli insieme fino a fissarli saldamente.

Attenzione: Assicurarsi che la soundbar sia spenta durante il montaggio.

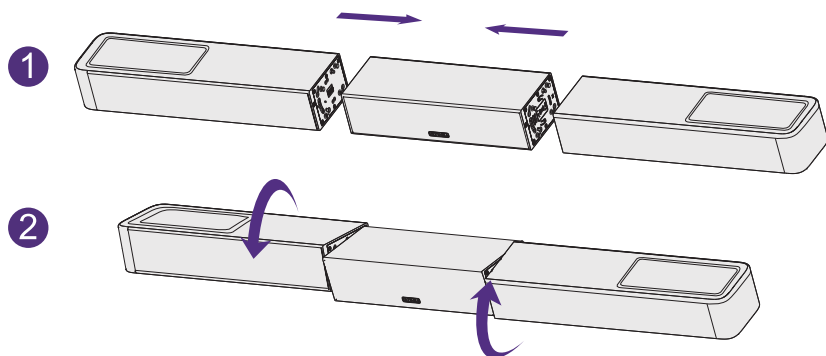

## 6 PANNELLO POSTERIORE

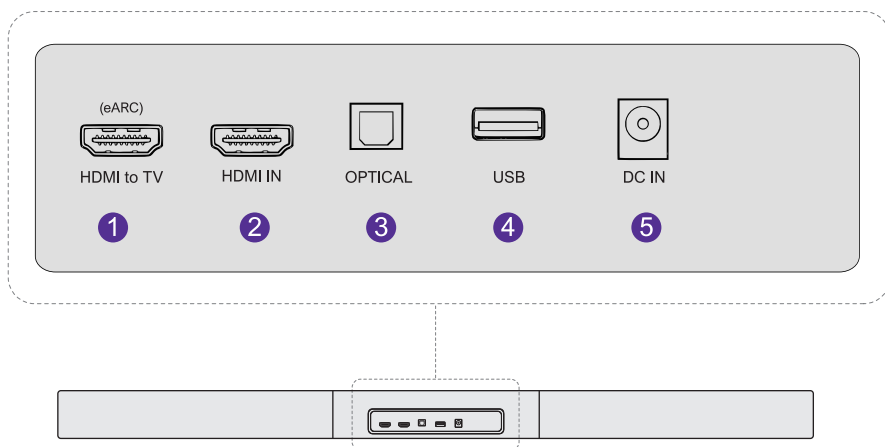

Nota: USB supporta file MP3 o FLAC.

## 7 POSIZIONAMENTO DEL SISTEMA

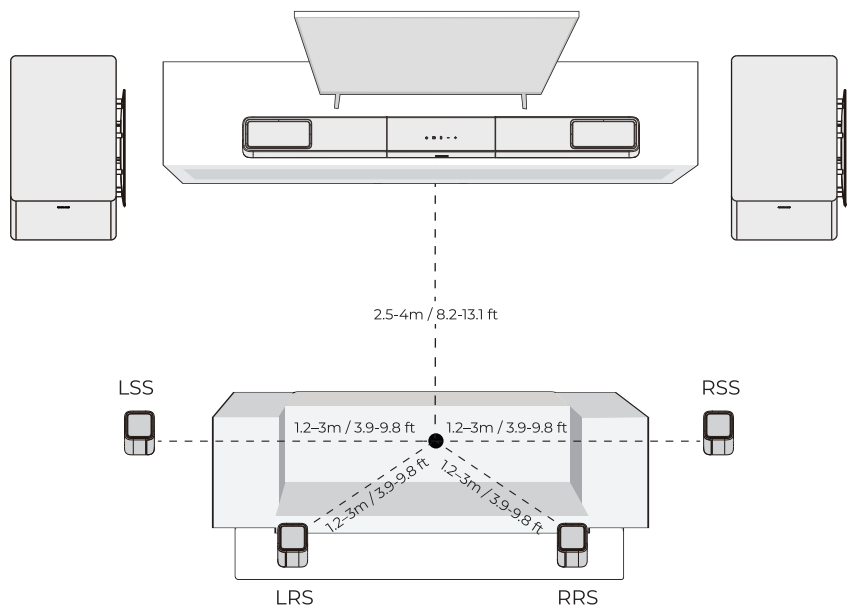

## 8 INSTALLAZIONE A PARETE

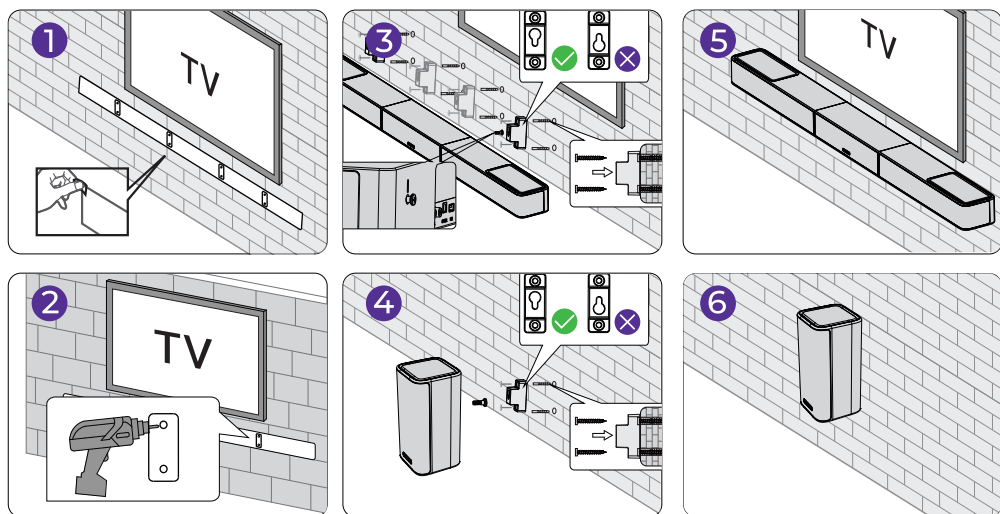

Nota: La staffa di montaggio a parete utilizzata per gli altoparlanti surround è identica a quella della soundbar. La distanza verticale tra i fori è la stessa della soundbar. Per ulteriori dettagli, consultare la guida al montaggio a parete.

## 9 COLLEGARE E ACCENDERE

- 1 Collegare l'adattatore di alimentazione della soundbar a una presa di corrente.

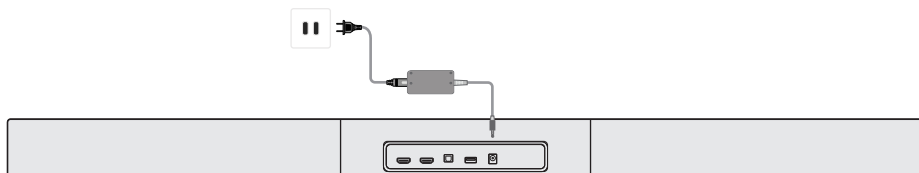

- 2 Collegare il cavo di alimentazione del subwoofer a una presa di corrente.

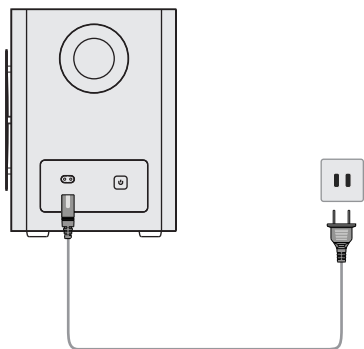

- 3 Collegare gli altoparlanti surround a una presa di corrente.

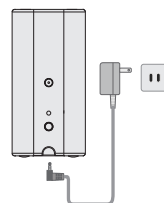

- 4 Nota: Si consiglia di utilizzare batterie alcaline usa e getta. Le batterie ricaricabili non sono consigliate.

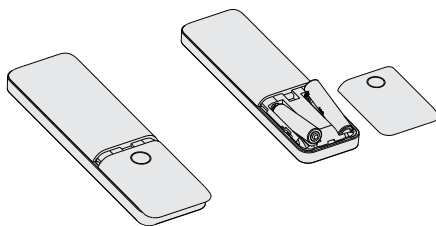

Batterie non incluse.

## 10 COLLEGARE ALLA TV TRAMITE HDMI eARC

- 1 Collegare un'estremità del cavo HDMI alla porta eARC/ARC sul retro del televisore.
- 2 Collegare l'altra estremità alla porta eARC della soundbar.

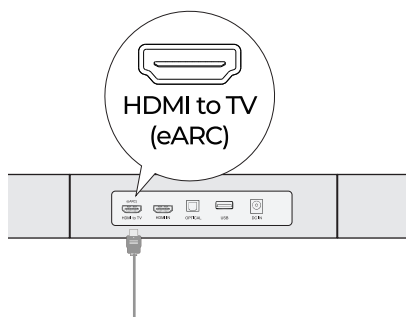
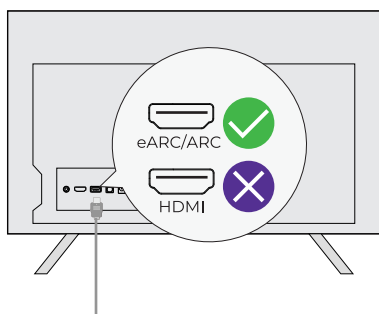

- 3 Premere il pulsante "Source" sul telecomando per selezionare l'ingresso "eARC".

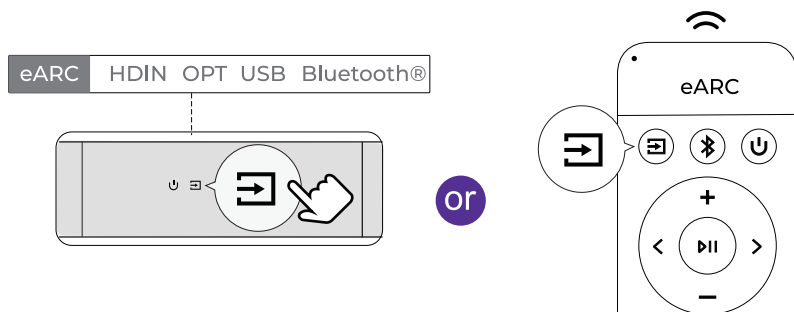

**Nota: Assicurarsi che la porta HDMI del televisore supporti eARC; in caso contrario, il segnale audio Dolby Atmos non potrà essere trasmesso.**

**Dolby Atmos:** Se si riproduce contenuto in formato Dolby Atmos, impostare l'uscita audio del televisore su Pass Through.

Impostazioni TV > Home > Impostazioni > Audio > Uscita audio digitale > Pass Through

### Qual è la differenza tra HDMI IN, HDMI ARC e HDMI eARC?

**HDMI IN** è un ingresso HDMI standard per collegare dispositivi esterni. Non supporta ARC o eARC.

**HDMI ARC** consente la trasmissione audio bidirezionale tra TV e sistema audio tramite un unico cavo HDMI.

**HDMI eARC** è una versione avanzata di ARC che supporta formati audio di qualità superiore come Dolby Atmos.

**Nota: Attivare la funzione "CEC" sul televisore. Quando eARC o ARC è collegato, il telecomando della TV può controllare contemporaneamente soundbar e televisore:**

(1) Accensione / Standby

(2) Regolazione del volume

## 11 COLLEGARE ALLA TV TRAMITE CAVO OTTICO

- 1 Assicurarsi che la porta del televisore sia OPTICAL OUT. Collegare entrambe le estremità del cavo ottico alle porte OPTICAL del TV e della soundbar.

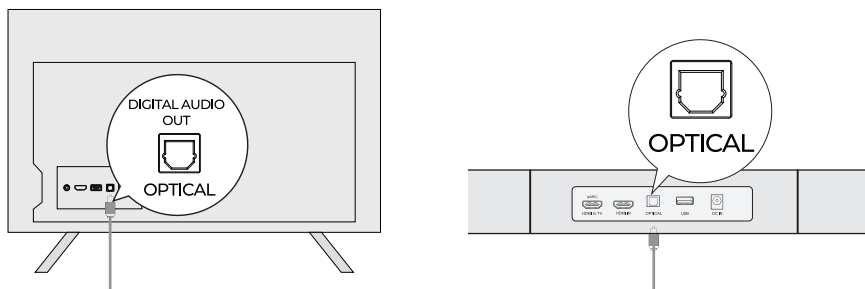

- 2 Assicurarsi che il connettore ottico sia inserito correttamente come mostrato nell'immagine. Non inserirlo al contrario per evitare di danneggiare la porta ottica.
- 3 Impostazioni TV > Home > Impostazioni > Audio > Uscita audio digitale > PCM

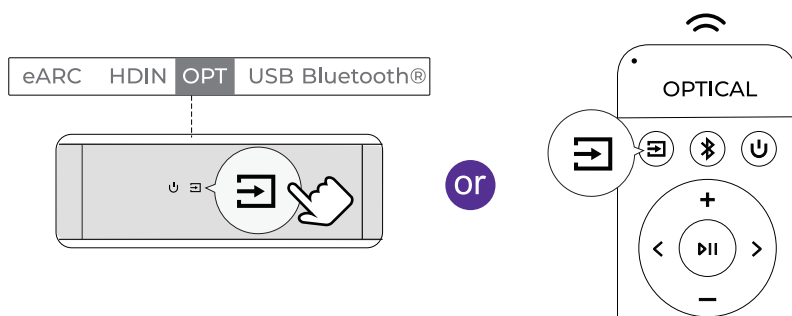

**Nota: Si el sonido se reproduce desde los altavoces internos del televisor, silencie el TV o reduzca el volumen al mínimo.** Le port optique ne prend pas en charge Dolby El puerto óptico no es compatible con Dolby Atmos. Solo admite Dolby Digital Plus (7.1). Para oBluetooth® ener la mejor experiencia Dolby Atmos, utilice HDMI IN o HDMI eARC.

## 12 COLLEGARE DISPOSITIVI ESTERNI

- 1 Collegare il cavo HDMI alla porta eARC/ARC/HDMI del televisore.

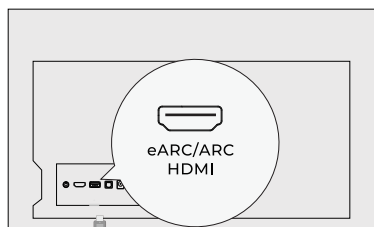

- 2 Collegare HDMI OUT del dispositivo esterno a HDMI IN della soundbar.

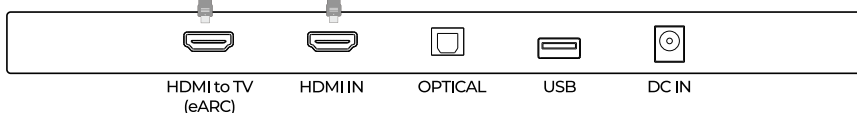

- 3 Premere il pulsante "Source" sulla soundbar o sul telecomando per selezionare l'ingresso "HDIN".

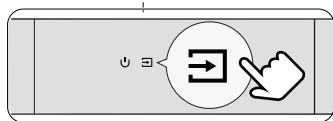

OR

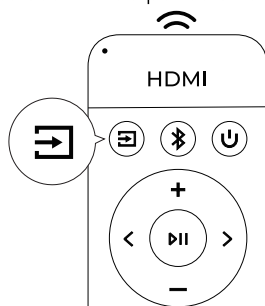

### Collegamento di dispositivi esterni: TV Box, lettore DVD, Amazon Fire TV Cube, console di gioco, ecc. Esempio: Collegamento DVD

**Passo 1:** Collegare il cavo HDMI dalla porta HDMI OUT del lettore DVD (o altro dispositivo esterno) alla porta HDMI IN della soundbar.

**Passo 2:** Collegare un altro cavo HDMI dalla porta HDMI OUT (eARC) della soundbar alla porta HDMI eARC/ARC del televisore.

Nota: La porta HDMI del televisore deve supportare eARC per trasmettere l'audio Dolby Atmos alla soundbar.

**Passo 3:** Premere il pulsante "Source" sulla soundbar o sul telecomando per selezionare il canale HDMI IN.

#### Impostazioni

**Passo 1:** Impostare la modalità di ingresso della soundbar su "HDMI IN".

**Passo 2:** Impostare il formato di uscita audio del lettore DVD su "Bitstream" o "Auto".

Connessione alternativa per dispositivi esterni

Esempio: Chromecast / Fire TV Stick

Collegare il Chromecast o il Fire TV Stick a una delle porte HDMI IN del televisore.

Utilizzare un cavo HDMI per collegare la porta HDMI eARC/ARC del televisore alla porta HDMI OUT (eARC) della soundbar.

Impostare l'uscita audio del televisore su "Altoparlanti esterni" o "HDMI (ARC/eARC)".

Selezionare "TV/eARC" come sorgente di ingresso sulla soundbar.

Sul televisore, selezionare l'ingresso HDMI a cui è collegato il Chromecast o il Fire TV Stick.

## 13 COLLEGARE TRAMITE Bluetooth®

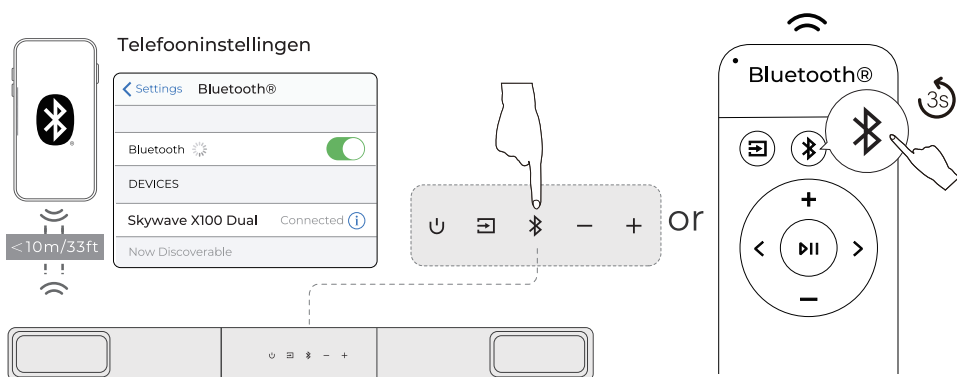

- 1 Premere il pulsante "Bluetooth" sulla soundbar oppure il pulsante "Bluetooth" sul telecomando per entrare in modalità di associazione Bluetooth®
- 2 Accedere alle impostazioni Bluetooth® del telefono, trovare e selezionare "Skywave X100 Dual" per collegare la soundbar
- 3 Nota: Se è già in modalità Bluetooth® e connesso, tenere premuto il pulsante "Bluetooth" per 3 secondi per disconnettere il dispositivo corrente e quindi collegare manualmente un nuovo dispositivo da telefono / PC / TV

## 14 MODALITÀ DI RICEZIONE Auracast™

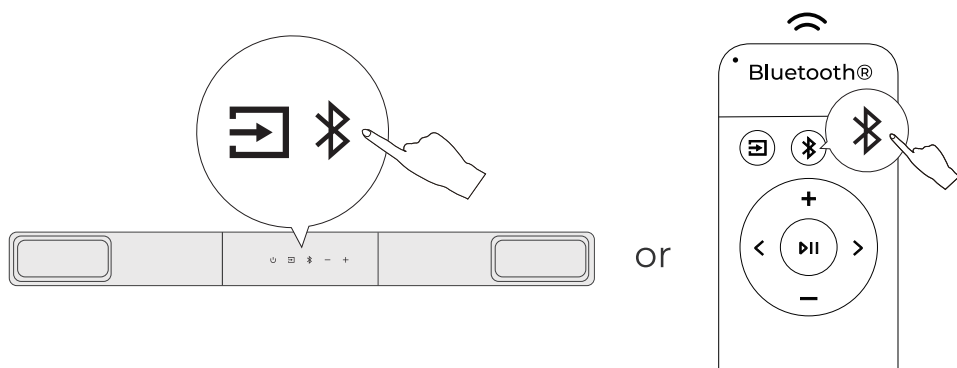

Premi contemporaneamente i pulsanti Source e Bluetooth® sull'unità principale, oppure fai doppio clic sul pulsante Bluetooth® del telecomando per entrare nella modalità di ricezione Auracast™ e unirti a una trasmissione disponibile.  
Ripeti l'azione (oppure premi Source) per interrompere la riproduzione della trasmissione.

## 15 RIASSOCIARE IL SUBWOOFER

Normalmente la soundbar e il subwoofer sono già associati in fabbrica. Se la connessione viene interrotta, seguire i passaggi seguenti per ripristinare l'associazione:

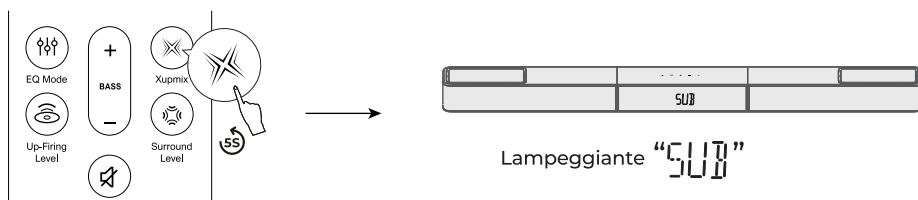

- 1 Tenere premuto il pulsante "Xupmix" sul telecomando per 5 secondi. Il display dell'unità principale lampeggerà "SUB" per indicare la modalità di associazione

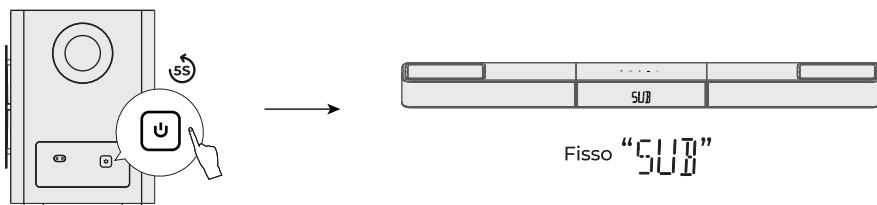

- 2 Tenere premuto il pulsante di associazione sul retro del subwoofer per 5 secondi per entrare in modalità di associazione
- 3 Quando l'associazione è completata con successo, il display smetterà di lampeggiare e la spia del subwoofer rimarrà accesa in modo fisso

## 16 RIASSOCIARE GLI SPEAKER SURROUND

Normalmente la soundbar e gli altoparlanti Surround sono già associati in fabbrica. Se la connessione viene interrotta, seguire i passaggi seguenti per ripristinare l'associazione:

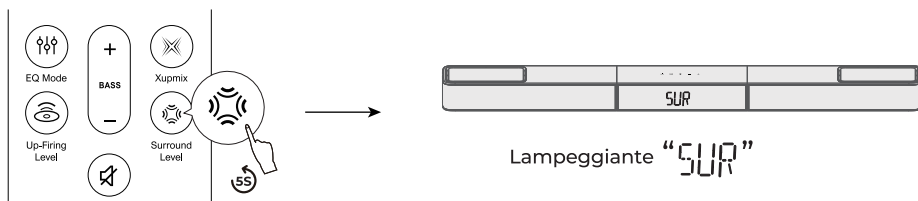

- 1 Tenere premuto il pulsante "Surround Level" sul telecomando per 5 secondi. Il display dell'unità principale lampeggerà "SUR" per indicare la modalità di associazione

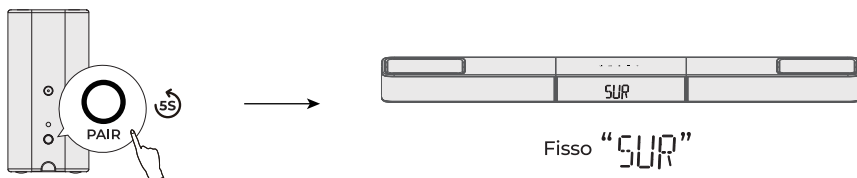

- 2 Tenere premuto il pulsante di associazione sul retro dell'altoparlante Surround per 5 secondi per entrare in modalità di associazione
- 3 Quando l'associazione è completata con successo, il display smetterà di lampeggiare e la spia dell'altoparlante Surround rimarrà accesa in modo fisso

## 17 RICONNESSIONE DEL TELECOMANDO

La soundbar e il telecomando sono generalmente associati in fabbrica. Se la connessione viene interrotta, seguire i passaggi seguenti per ripristinare l'associazione:

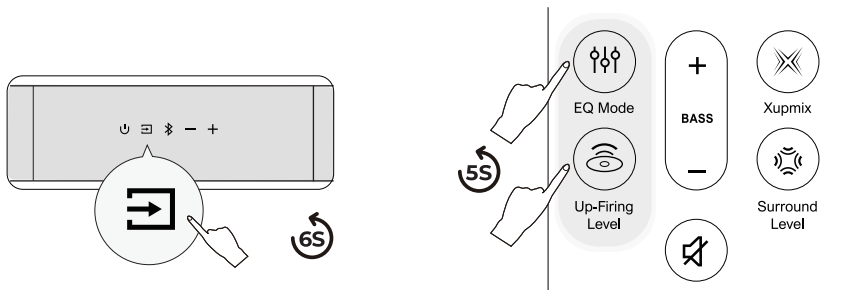

- 1 Impostare la soundbar in modalità Bluetooth® e tenere premuto il pulsante Source per circa 6 secondi
- 2 Allo stesso tempo, tenere premuti i pulsanti "EQ Mode" e "Up-Firing" sul telecomando per circa 5 secondi per entrare in modalità di associazione del telecomando

## 18 RIPRISTINO DELLE IMPOSTAZIONI DI FABBRICA

Tenere premuto il pulsante MUTE per 5 secondi per ripristinare le impostazioni di fabbrica

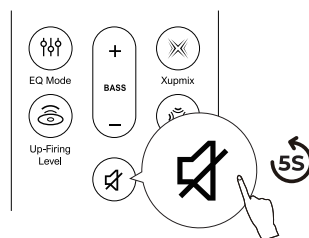

## 19 REGOLARE IL VOLUME DEL TONO DI AVVISO

Se il tono di avviso della soundbar è troppo alto, puoi regolarne il volume tramite l'app ULTIMEA.

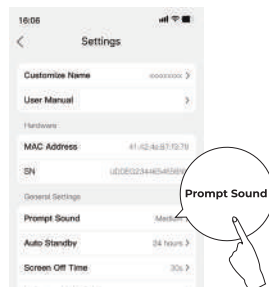
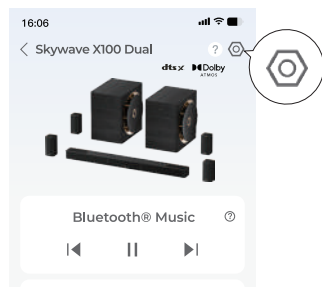

- 1 Scansiona il codice QR per scaricare l'app ULTIMEA, quindi aggiungi la tua soundbar nell'app.
- 2 Apri la pagina Dettagli dispositivo della soundbar, tocca l'icona Impostazioni nell'angolo in alto a destra e seleziona "Prompt Sound Volume". Regola il livello secondo necessità.

<b>Model Number</b>	U622A
<b>Power Supply</b>	18V--5A(Soundbar) / DC 18V--1.5A(Surround)/ AC 110~220V(Subwoofer)
<b>Soundbar Drivers</b>	Soundbar:2.25" x6 + 2.25" x 2 , Surround: 2.25" x 4 + 2.25" x4, Subwoofer: 10" x 2
<b>Frequency Response</b>	18Hz - 20kHz (-6dB)
<b>Auto Standby</b>	The soundbar will turn to standby mode if there is no audio signal for 15 minutes. You can set the standby time in the App
<b>Standby Power</b>	<0.5W
<b>Operating Temperature</b>	-10 C -45 C / 14 °F-113 °F
<b>Bluetooth® Version</b>	6.0

<b>Soundbar</b>	1102 x 100 x 70 mm / 43.39" x 3.94" x 2.76"
<b>Subwoofer</b>	260 x 355 x 355 mm / 10.2" x 14.0" x 14.0"
<b>Surround Speaker</b>	85 x85 x 170 mm / 3.35" x 3.35" x 6.69"
<b>Packaging</b>	1009 x 543 x 514 mm / 39.7" x 21.3" x 21.2"
<b>Net Weight</b>	37.2kg / 82 lbs
<b>Gross Weight</b>	45.5kg / 100.3 lbs

<b>USB Output</b>	5V 500mA
<b>Operating Altitude</b>	2000 meters above sea level
<b>Wall Mount Screw</b>	4 x 35 mm / 0.16" x 1.4"
<b>Bracket Screws Diameter</b>	M5*10mm / 0.2" x 0.4"
<b>Remote Control Battery Type</b>	2 x AAA (NOT INCLUDED)
Notice: Risk of fire or explosion if the battery is replaced by an incorrect type.	

## PROPER DISPOSAL INSTRUCTIONS



This mark shown on the product or its packaging, indicates that this product should not be disposed of with other household waste at the end of its working life. To prevent possible harm to the environment or human health from uncontrolled waste disposal, please separate this from other types of wastes and recycle it responsibly to promote the sustainable reuse of material resources.

## WASTE ELECTRICAL & ELECTRONIC EQUIPMENT

Household user should contact either the retailer where they purchased this product, or their local government office, for details of where and how they can take this item for environmentally safe recycling. Business users should contact their suppliers and check the terms and conditions of the purchase contract. This product should not be mixed with other commercial wastes for disposal.

## WIRELESS FREQUENCY RANGE AND WIRELESS OUTPUT POWER:

Frequency: 2.402GHz-2.48GHz,5.8GHz  
Soundbar Bluetooth® Max.transmit power: 10dBm  
Soundbar wireless Max.transmit power: 10dBm  
Surround wireless Max.transmit power: 10dBm

## FCC REGULATORY COMPLIANCE

Any changes or modifications not expressly approved by the party responsible for compliance could void the user's authority to operate the equipment.

This device complies with Part 15 of the FCC Rules.

Operation is subject to the following two conditions:

(1) This device may not cause harmful interference.

(2) This device must accept any interference received, including interference that may cause undesired operation.

NOTE: This equipment has been tested and found to comply with the limits for a Class B digital device, pursuant to part 15 of the FCC Rules. These limits are designed to provide reasonable protection against harmful interference in a residential installation. This equipment generates, uses, and can radiate radio frequency energy, and if not installed and used in accordance with the instructions, may cause harmful interference to radio communications.

However, there is no guarantee that interference will not occur in a particular installation. If this equipment does cause harmful interference to radio or television reception, which can be determined by turning the equipment off and on, the user is encouraged to try to correct the interference by one or more of the following measures:

- Reorient or relocate the receiving antenna.

- Increase the separation between the equipment and the receiver.

- Connect the equipment to an outlet on a circuit different from that to which the receiver is connected.

- Consult the dealer or an experienced radio / TV technician for help.

This equipment complies with FCC radiation exposure limits set forth for an uncontrolled environment. This equipment should be installed and operated with a minimum distance of 20cm between the radiator & your body. This transmitter must not be co-located or operating in conjunction with any other antenna or transmitter.

## CE WARNINGS

(1) Do not install this equipment in a confined or building-in space such as a book case or similar unit, and remain a well ventilation conditions. The ventilation should not be impeded by covering the ventilation openings with items such as newspaper, table-cloths, curtains etc.

(2) WARNING: To reduce the risk of fire or electric shock, do not expose this apparatus to rain or moisture. The apparatus shall not be exposed to dripping or splashing and that objects filled with liquids, such as vases, shall not be placed on apparatus.

(3) WARNING: The adapter plug is used as disconnect device, the disconnect device shall remain readily operable.

(4) Frequency: 2.402GHz-2.48GHz

(5) The Max. transmit power: 10 dBm

**▲ WARNING:** This product can expose you to chemicals including lead, which is known to the State of California to cause cancer and birth defects or other reproductive harm. For more information, go to [www.P65Warnings.ca.gov](http://www.P65Warnings.ca.gov).

# ULTIMEA

Product Name: Soundbar

Model No.: U622A

**EC REP** Utimea GmbH  
Buchenring 57, 22359 Hamburg, Germany

**UK REP** EVATOST CONSULTING LTD  
Office 101 32 Threadneedle Street, London, United Kingdom, EC2R 8AY

@Utimea Inc. All rights reserved, registered in the United States and other countries. 801 S. Dupont Ave., Ste G, Ontario, CA, 91761, USA

Made in China

Manufacturer: Utimea Technology (Shenzhen) Limited

Address: 20th Floor, Building 4, Tianan Cloud Park, Bantian St., Longgang District, Shenzhen, China 518000

Manufacturer Contact Information:

+1 888-598-8875 (US)  
Mon-Fri 9am-5pm (PST)

+49 89-628-25828 (EU)  
Mon-Fri 9am-5pm (CET)

✉ support@ultimea.com

🌐 support.ultimea.com

If you need our support, kindly reach out to our service team. We are always glad to help.



**RoHS**



**FR**  
Cet appareil,  
ses accessoires,  
et cordons  
se recyclent

REPRISE  
À LA LIVRAISON

OU

À DÉPOSER  
EN MAGASIN

OU

À DÉPOSER  
EN DÉCHÈTERIE

OU

Points de collecte sur [www.uefairedemesdechets.fr](http://www.uefairedemesdechets.fr)



Warranty Extension Plan

## Trade Marks:



Dolby, Dolby Atmos, and the double-D symbol are registered trademarks of Dolby Laboratories Licensing Corporation. Manufactured under license from Dolby Laboratories. Confidential unpublished works. Copyright © 2012–2024 Dolby Laboratories. All rights reserved.



Manufactured under license from DTS, Inc. and/or its affiliates. For patents, see <https://xperi.com/dts-patents/>. DTS, the DTS logo, DTS:X, the DTS:X logo, Virtual:X, and the DTS Virtual:X logo are trademarks or registered trademarks of DTS, Inc. and/or its affiliates in the U.S. and/or other countries. © DTS, Inc. and/or its affiliates. All rights reserved.



The Bluetooth® word mark and logos are registered trademarks owned by Bluetooth SIG, Inc. The Auracast™ word mark and logos are trademarks owned by the Bluetooth SIG. Any use of such marks by Ultimea Technology (Shenzhen) Limited is under license. Other trademarks and trade names are those of their respective owners.



The terms HDMI, HDMI High-Definition Multimedia Interface, HDMI trade dress and the HDMI Logos are trademarks or registered trademarks of HDMI Licensing Administrator, Inc.



THX and the THX Logo are the property of THX Ltd., registered in the U.S. and other countries. Tuned by THX is a trademark belonging to THX Ltd.

## EU DECLARATION OF CONFORMITY

We (Manufacturer is responsible for this declaration)  
20th Floor, Building 4, Tianan Cloud Park, Bantian St.,  
Declare under our sole responsibility that the product  
Trade Mark: ULTIMEA  
Product Name: Soundbar  
Model No.: U622A

Ultimea Technology (Shenzhen) Limited  
Longgang District Shenzhen, China 518000

The product to which this declaration relates is in conformity with the essential requirements set out in the Council Directive on the Approximation of the laws of the Member States relating to the Radio Equipment Directive (2014/53/EU), the Restriction of Hazardous Substances Directive (2011/65/EU), the Electromagnetic Compatibility Directive (2014/30/EU), and the Low Voltage Directive (2014/35/EU). The product is responsible for affixing the CE marking, and the following standards were applied:

EN 55032:2015/A1:2020  
EN 55035:2017/A11:2020  
EN IEC 61000-3-2:2019/A2:2024  
EN 61000-3-3:2013/A2:2021

ETSI EN 301 489-1 V2.2.3 (2019-11)  
ETSI EN 301 489-17 V3.2.4 (2020-09)  
ETSI EN 300 328 V2.2.2 (2019-07)  
EN IEC 62311:2020  
EN IEC 62368-1:2020+A11:2020

Full Name: Yoyo.Yu  
Position: Approval Manager  
Signature:   
Place/Date: Shenzhen, China / March 10, 2026