

ULTIMEA



Ultimea Skywave X100 Dual

Panduan pengguna



Panduan terbaru

1 PETUNJUK KESELAMATAN PENTING

- Bacalah dan simpan petunjuk ini. Ikuti semua peringatan dan gunakan perangkat sesuai petunjuk.
- Jangan gunakan perangkat di dekat air, di lingkungan lembap, atau saat hujan. Hindari menumpahkan cairan atau meletakkan benda berisi cairan (seperti vas) di atas perangkat.
- Bersihkan hanya dengan kain kering. Jangan gunakan pembersih cair.
- Jangan menutup ventilasi atau memasang perangkat di ruang tertutup. Pastikan ventilasi yang memadai sesuai petunjuk pabrikan.
- Jangan memasang di dekat sumber panas seperti radiator atau amplifier. Jangan menutup ventilasi dengan koran atau tirai.
- Gunakan hanya aksesori yang ditentukan oleh pabrikan. Berhati-hatilah saat memindahkan perangkat beroda.
- Lindungi kabel daya dari terinjak atau terjepit.
- Jangan mengubah fitur polaritas atau grounding pada steker. Konsultasikan dengan teknisi listrik jika tidak cocok.
- Cabut kabel daya saat terjadi badai atau tidak digunakan dalam waktu lama.
- Jangan letakkan sumber api terbuka seperti lilin menyala di atas perangkat.
- Jangan membuka perangkat. Tegangan tinggi di dalam dapat menyebabkan sengatan listrik atau kematian. Servis harus dilakukan oleh teknisi profesional.
- Tinggi pemasangan tidak boleh melebihi 2 meter.

2 DAFTAR AKSESORI

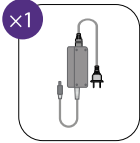
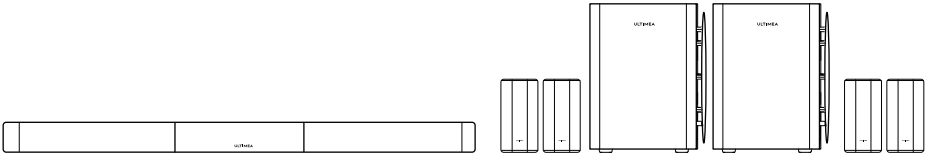

Adaptor daya Soundbar
(3 m / 118")

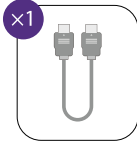

Kabel HDMI
(1.5 m / 59")

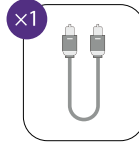

Kabel optik digital
(1.5 m / 59")



Kabel daya subwoofer
(2 m / 78")



Adaptor daya
Surround (3 m / 118")



Remote
control

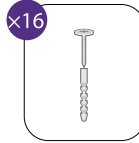

Sekrup & anchor
pemasangan dinding

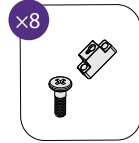

Bracket pema-
sangan & sekrup

3 KONTROL SOUNDBAR

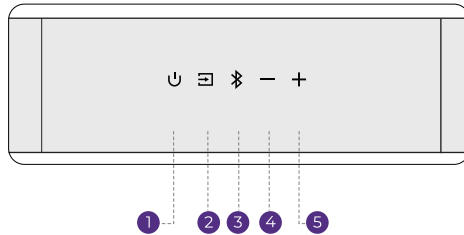

Panel Kontrol

- 1 “**⏻**” : **Tombol Daya**
Tekan untuk menyalakan atau masuk ke mode siaga.
- 2 “**📺**” : **Sumber**
Tekan untuk mengganti sumber input: eARC - HDMI IN - OPT (OPTICAL) - Bluetooth® - USB.
- 3 “**📶**” : **Bluetooth®**
Tekan untuk beralih ke mode Bluetooth®. Soundbar akan otomatis masuk ke mode pairing. Tekan dan tahan selama 3 detik untuk memutuskan perangkat saat ini dan memasang perangkat baru secara manual dari smartphone, PC, atau TV.
- 4 “**—**” : **Volume Turun**
- 5 “**+**” : **Volume Naik**

4 REMOTE CONTROL

- “U” : Tombol Daya**
Tekan untuk menyalakan / mode siaga
- “☐” : SOURCE**
Tekan untuk mengganti sumber
- “Bluetooth®”**
Tekan untuk beralih ke mode Bluetooth®
- “+” : Volume Naik**
- “-” : Volume Turun**
- “<” : Sebelumnya**
Hanya pada mode Bluetooth® dan USB
Pindah ke lagu sebelumnya
- “>” : Berikutnya**
Hanya pada mode Bluetooth® dan USB
Pindah ke lagu berikutnya
- “▶||” : Putar / Jeda**
Hanya pada mode Bluetooth® dan USB
- “EQ” : Mode EQ**
Tekan untuk mengganti mode EQ
Standar, Bioskop, Musik, Suara, Game, Malam
- “Xupmix” : Xupmix**
Pengaturan default adalah "Aktif", memungkinkan kontrol terpadu atas 6 mode efek suara Xupmix Aktif Kanal Surround diproses sebagai sinyal multi-channel untuk pengalaman audio yang lebih imersif
Xupmix Nonaktif Kanal Surround dioptimalkan berdasarkan sinyal kiri dan kanan untuk menghasilkan bidang suara yang lebih luas
- BASS**
Tekan untuk mengatur level bass
- “Up-Firing Level”**
Tekan untuk mengatur volume kanal atas
- “Surround Level”**
Tekan untuk mengatur level suara Surround
- “MUTE”**
Tekan untuk membisukan suara
Tekan dan tahan selama 5 detik untuk mengembalikan pengaturan pabrik

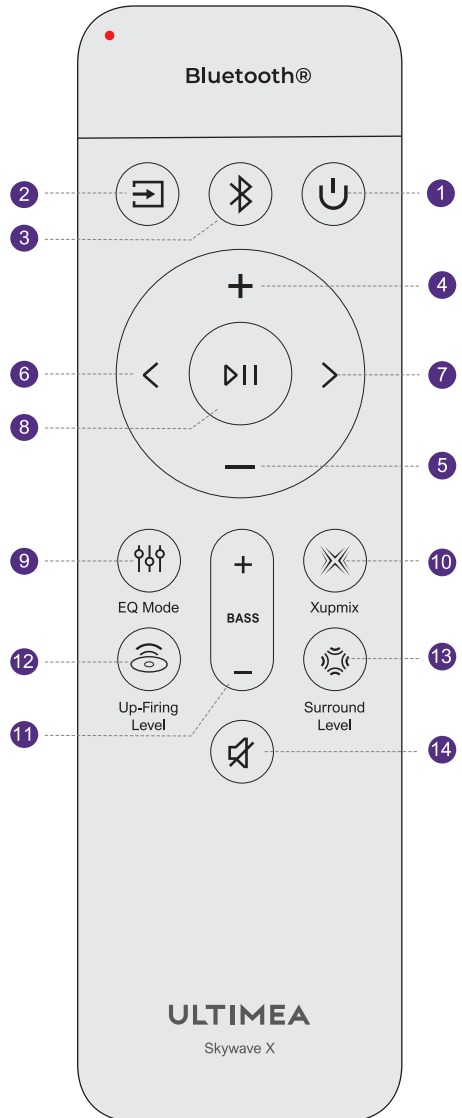

Catatan: Waktu mati lampu latar remote dapat disesuaikan dengan menekan dan menahan tombol "<" dan ">" selama 3 detik. Pengaturan waktu yang lebih singkat membantu memperpanjang masa pakai baterai.

5 INSTALASI SOUNDBAR

Sejajarkan sambungan ketiga bagian lalu putar hingga terpasang dengan kuat.

Perhatian: Pastikan soundbar dalam keadaan mati selama perakitan.

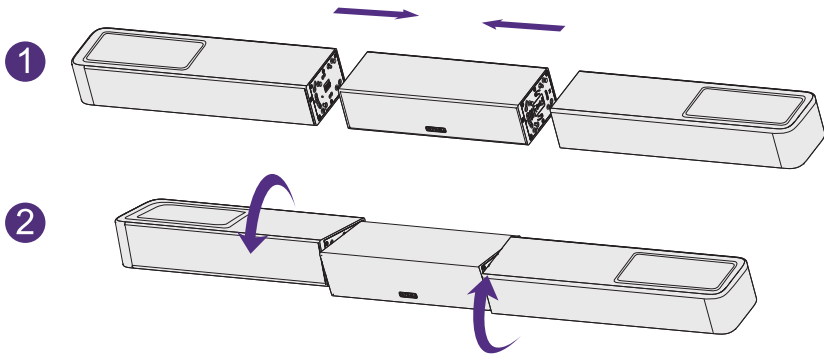

6 PANEL BELAKANG

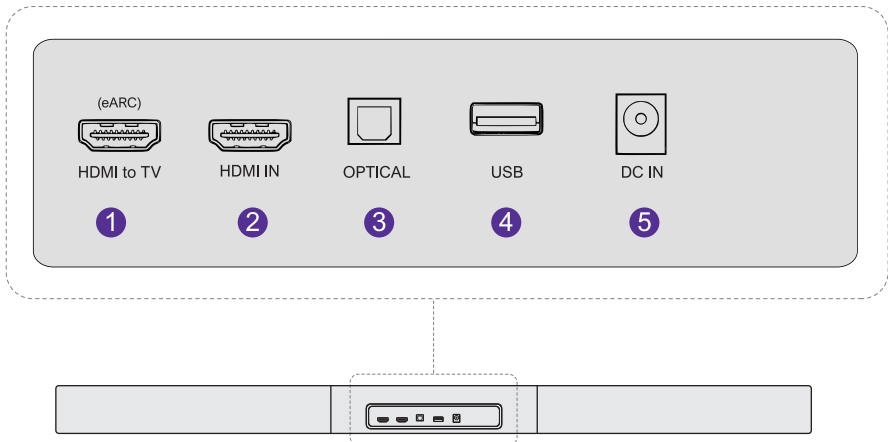

Catatan: USB mendukung file MP3 atau FLAC.

7 PENEMPATAN SISTEM

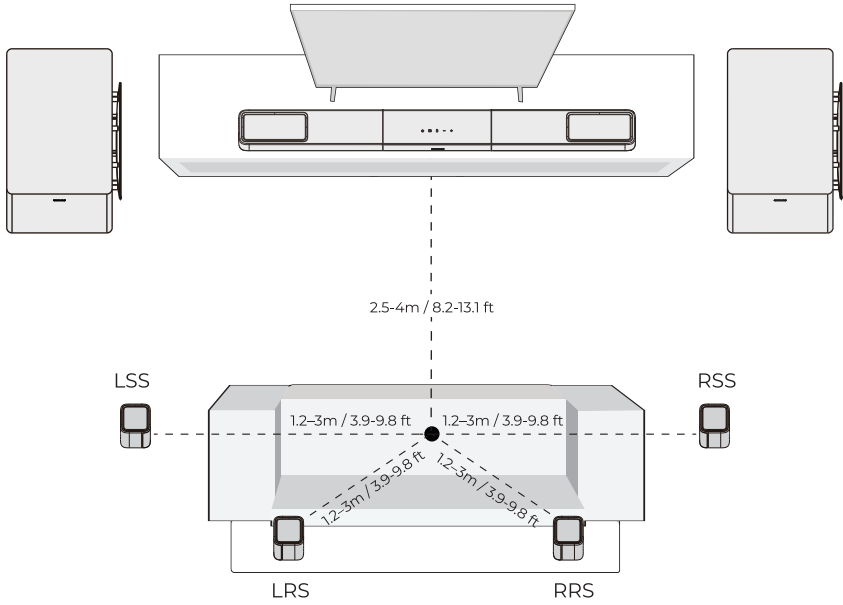

8 WALL MOUNT INSTALLATION

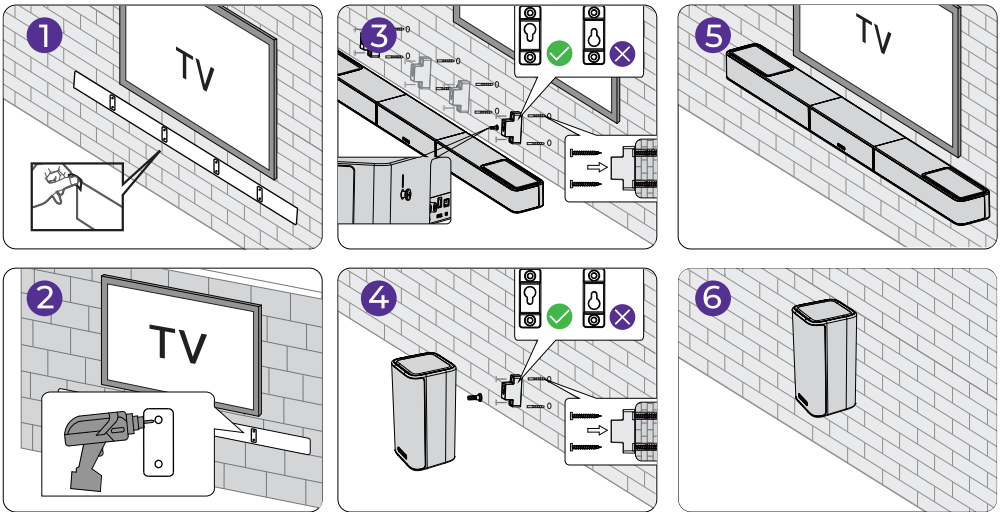

Catatan: Braket pemasangan dinding yang digunakan untuk speaker surround sama dengan yang digunakan untuk soundbar. Jarak lubang vertikal sama dengan soundbar. Silakan lihat Panduan Pemasangan Dinding untuk detailnya.

9 HUBUNGAN DAN NYALAKAN

- 1 Hubungkan adaptor daya soundbar ke stopkontak.

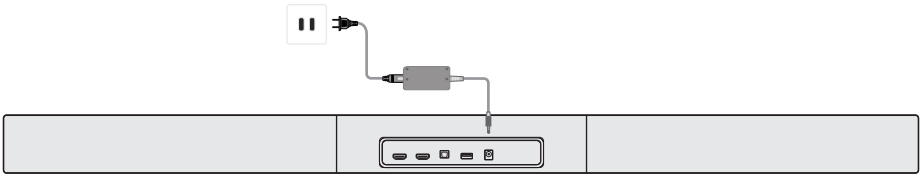

- 2 Hubungkan kabel daya subwoofer ke stopkontak.

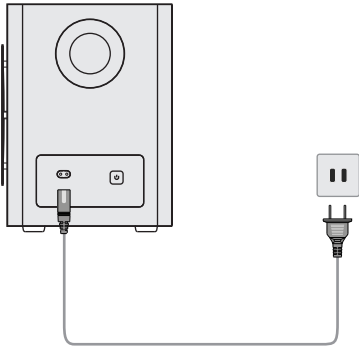

- 3 Hubungkan speaker surround ke stopkontak.

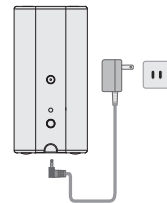

- 4 Catatan: Disarankan menggunakan baterai alkaline sekali pakai. Baterai isi ulang tidak disarankan.

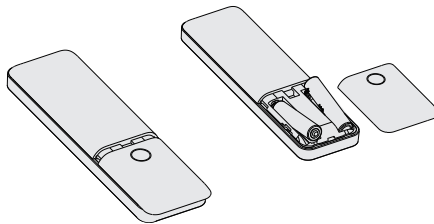

Baterai tidak termasuk.

10 HUBUNGKAN KE TV MELALUI HDMI eARC

- 1 Sambungkan satu ujung kabel HDMI ke port eARC/ARC di bagian belakang TV Anda.

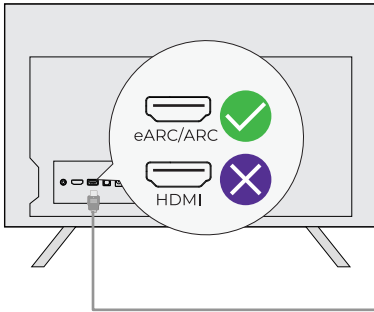

- 2 Sambungkan ujung lainnya ke port eARC pada soundbar.

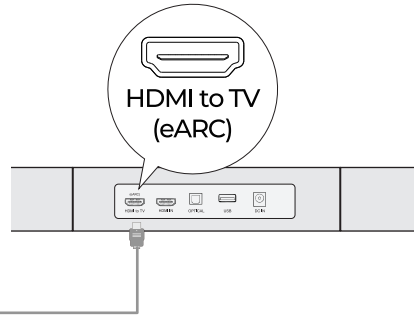

- 3 Tekan tombol "Source" pada remote control untuk memilih input "eARC".

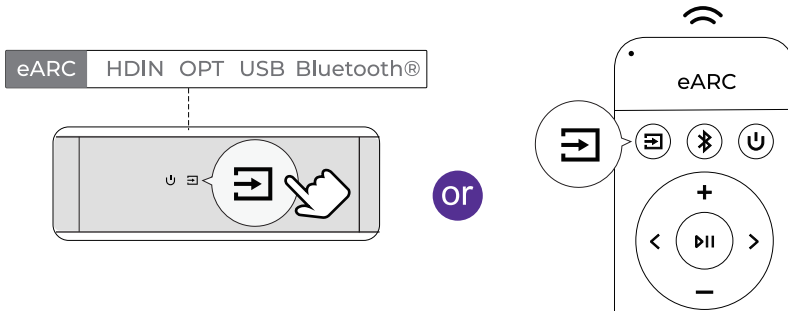

Catatan: Pastikan port HDMI TV Anda mendukung eARC; jika tidak, sinyal audio Dolby Atmos tidak dapat ditransmisikan.

Dolby Atmos: Jika Anda menonton konten dalam format Dolby Atmos, atur keluaran audio TV ke Pass Through.

Pengaturan TV > Beranda > Pengaturan > Suara > Keluaran Audio Digital > Pass Through

Apa perbedaan antara HDMI IN, HDMI ARC, dan HDMI eARC?

HDMI IN adalah input HDMI standar untuk menghubungkan perangkat eksternal. Tidak mendukung ARC atau eARC.

HDMI ARC mendukung transmisi audio dua arah antara TV dan sistem audio melalui satu kabel HDMI.

HDMI eARC adalah versi peningkatan dari ARC yang mendukung format audio berkualitas lebih tinggi seperti Dolby Atmos.

Catatan: Aktifkan fungsi "CEC" pada TV Anda. Saat eARC atau ARC terhubung, remote TV dapat mengontrol soundbar dan TV secara bersamaan:

- (1) Nyalakan / Siaga
- (2) Atur volume

11 HUBUNGKAN KE TV MELALUI KABEL OPTIK

- 1 Pastikan port TV adalah OPTICAL OUT. Sambungkan kedua ujung kabel optik ke port OPTICAL pada TV dan soundbar.

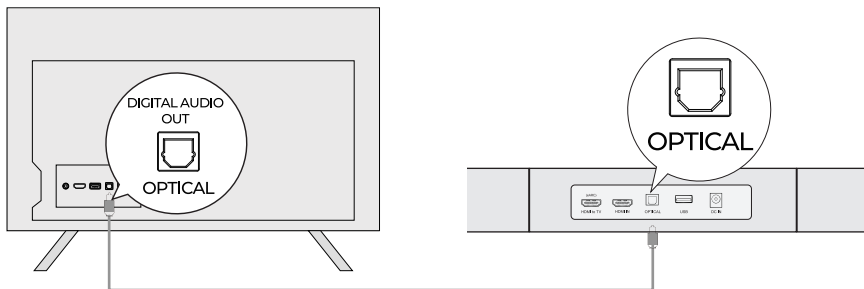

- 2 Pastikan konektor optik terpasang dengan benar seperti yang ditunjukkan pada gambar. Jangan memasangnya terbalik karena dapat merusak port optik.
- 3 Pengaturan TV > Beranda > Pengaturan > Suara > Output Audio Digital > PCM

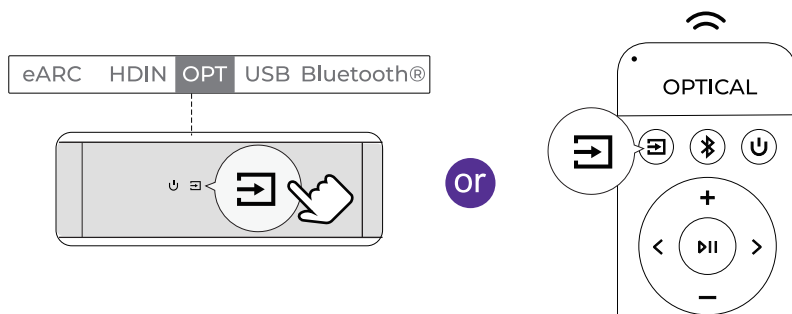

Catatan: Jika suara diputar melalui speaker internal TV, bisukan TV atau turunkan volumenya ke tingkat minimum.

Port optik tidak mendukung Dolby Atmos. Hanya mendukung Dolby Digital Plus (7.1). Untuk pengalaman Dolby Atmos terbaik, gunakan HDMI IN atau HDMI eARC.

12 HUBUNGKAN PERANGKAT EKSTERNAL

- 1 Hubungkan kabel HDMI ke port eARC/ARC/HDMI pada TV.

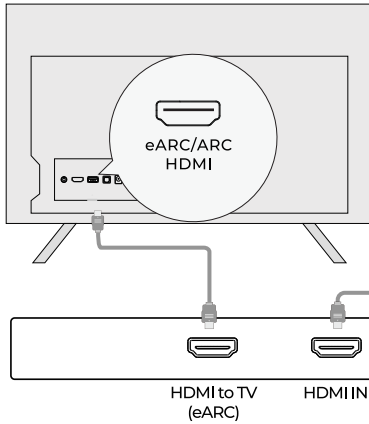

- 2 Hubungkan HDMI OUT dari perangkat eksternal ke HDMI IN pada soundbar.

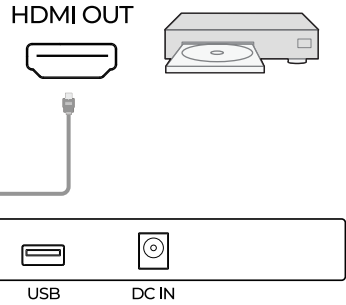

- 3 Tekan tombol "Source" pada soundbar atau remote untuk memilih input "HDIN".

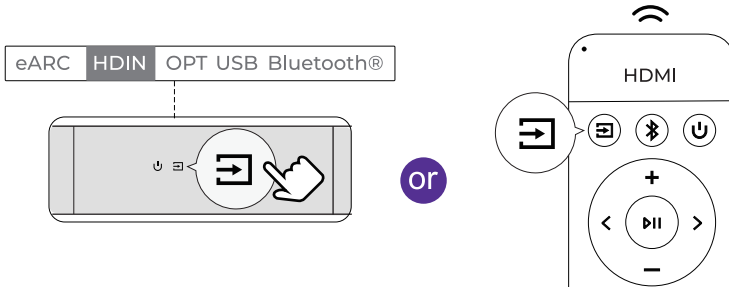

Menghubungkan Perangkat Eksternal: TV Box, Pemutar DVD, Amazon Fire TV Cube, Konsol Game, dll. Contoh: Koneksi DVD

Langkah 1: Sambungkan kabel HDMI dari port HDMI OUT pada pemutar DVD (atau perangkat eksternal lainnya) ke port HDMI IN pada soundbar.

Langkah 2: Sambungkan kabel HDMI lainnya dari port HDMI OUT (eARC) pada soundbar ke port HDMI eARC/ARC pada TV.

Catatan: Port HDMI pada TV harus mendukung eARC untuk mengirimkan audio Dolby Atmos ke soundbar.

Langkah 3: Tekan tombol "Source" pada soundbar atau remote control untuk beralih ke saluran HDMI IN.

Pengaturan

Langkah 1: Atur mode input soundbar ke "HDMI IN".

Langkah 2: Atur format keluaran audio pemutar DVD ke "Bitstream" atau "Auto".

Koneksi Alternatif untuk Perangkat Eksternal

Contoh: Chromecast / Fire TV Stick

Colokkan Chromecast atau Fire TV Stick ke salah satu port HDMI IN pada TV.

Gunakan kabel HDMI untuk menghubungkan port HDMI eARC/ARC pada TV ke port HDMI OUT (eARC) pada soundbar.



Atur keluaran audio TV ke "Speaker Eksternal" atau "HDMI (ARC/eARC)".

Pilih "TV/eARC" sebagai sumber input pada soundbar.

Pada TV, pilih input HDMI tempat Chromecast atau Fire TV Stick terhubung.

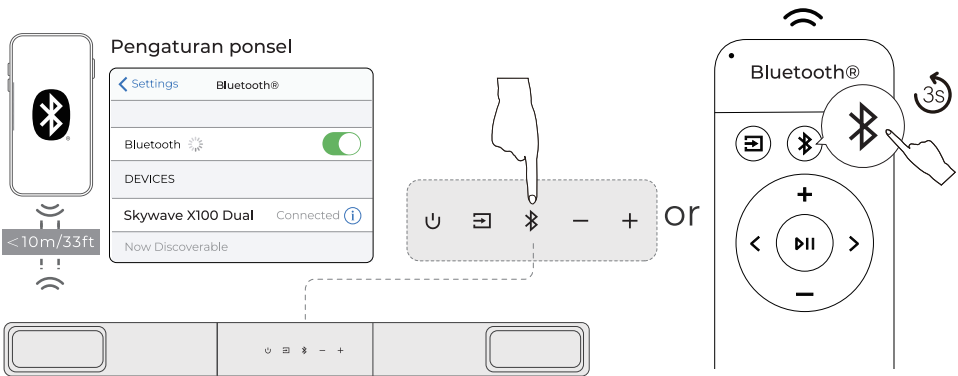
13 HUBUNGAN KE Bluetooth®



- 1 Tekan tombol "" pada soundbar atau tombol "" pada remote control untuk masuk ke mode pairing Bluetooth®
- 2 Buka pengaturan Bluetooth® di ponsel Anda, cari dan pilih "Skywave X100 Dual" untuk menghubungkan soundbar
- 3 Catatan: Jika sudah dalam mode Bluetooth® dan terhubung, tekan dan tahan tombol "" selama 3 detik untuk memutuskan perangkat saat ini, lalu sambungkan perangkat baru secara manual melalui ponsel / PC / TV

14 MODE PENERIMAAN Auracast™

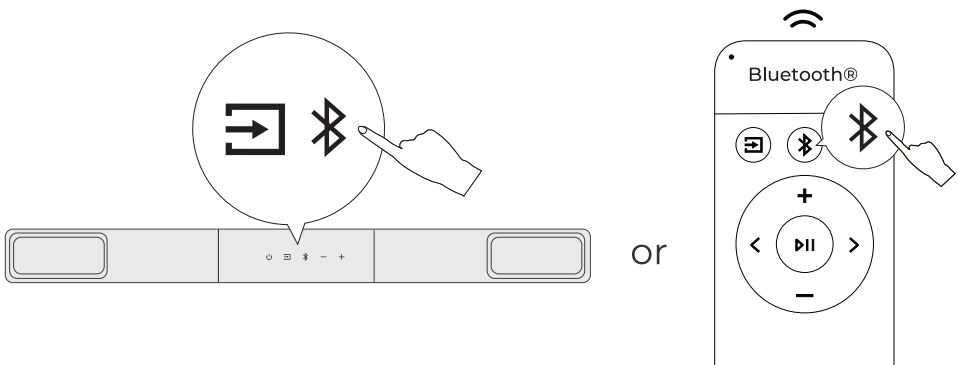

Tekan tombol Source dan Bluetooth® pada unit utama secara bersamaan, atau klik dua kali tombol Bluetooth® pada remote untuk masuk ke Mode Penerimaan Auracast™ dan bergabung dengan siaran yang tersedia. Ulangi tindakan tersebut (atau tekan Source) untuk menghentikan pemutaran siaran.

15 PASANG ULANG SUBWOOFER

Biasanya soundbar dan subwoofer sudah dipasangkan dari pabrik. Jika koneksi terputus, ikuti langkah-langkah berikut untuk memasangkannya kembali:

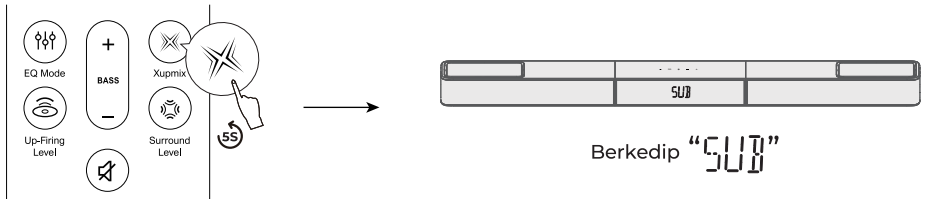

- 1 Tekan dan tahan tombol "Xupmix" pada remote control selama 5 detik. Layar unit utama akan berkedip "SUB" untuk menunjukkan mode pairing

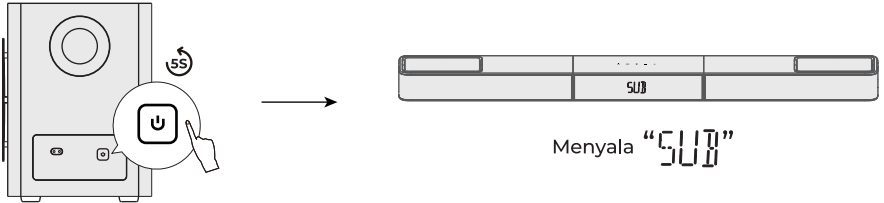

- 2 Tekan dan tahan tombol pairing di bagian belakang subwoofer selama 5 detik untuk masuk ke mode pairing
- 3 Setelah pairing berhasil, layar unit utama akan berhenti berkedip dan lampu indikator subwoofer akan menyala stabil

16 PASANG ULANG SPEAKER SURROUND

Biasanya soundbar dan speaker Surround sudah dipasangkan dari pabrik. Jika koneksi terputus, ikuti langkah-langkah berikut untuk memasangkannya kembali:

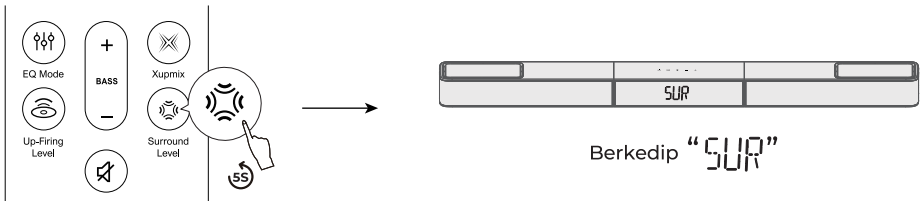

- 1 Tekan dan tahan tombol "Surround Level" pada remote control selama 5 detik. Layar unit utama akan berkedip "SUR" untuk menunjukkan mode pairing

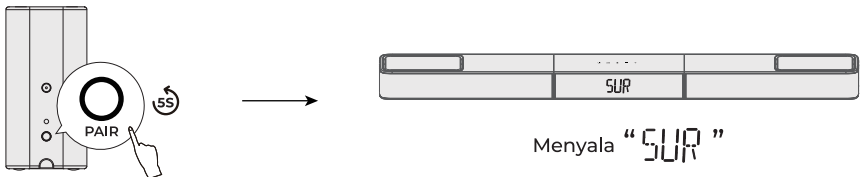

- 2 Tekan dan tahan tombol pairing di bagian belakang speaker Surround selama 5 detik untuk masuk ke mode pairing
- 3 Setelah pairing berhasil, layar unit utama akan berhenti berkedip dan lampu indikator speaker Surround akan menyala stabil

17 SAMBUNGAN KEMBALI REMOTE

Soundbar dan remote control biasanya sudah dipasangkan dari pabrik. Jika koneksi terputus, ikuti langkah-langkah berikut untuk memasangkannya kembali:

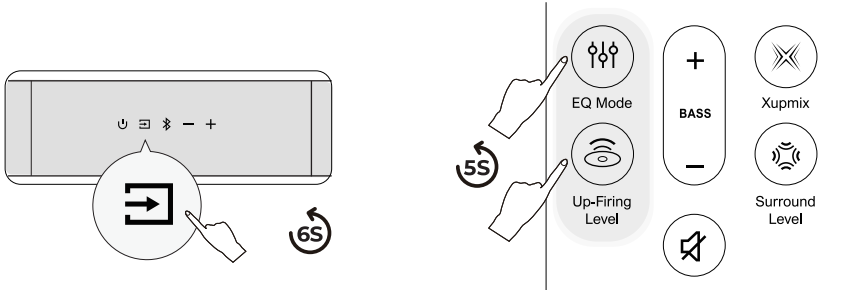

- 1 Alihkan soundbar ke mode Bluetooth® dan tekan serta tahan tombol Source selama sekitar 6 detik
- 2 Secara bersamaan, tekan dan tahan tombol "EQ Mode" dan "Up-Firing" pada remote selama sekitar 5 detik untuk masuk ke mode pairing remote

18 KEMBALIKAN KE PENGATURAN PABRIK

Tekan dan tahan tombol MUTE selama 5 detik untuk mengembalikan ke pengaturan pabrik

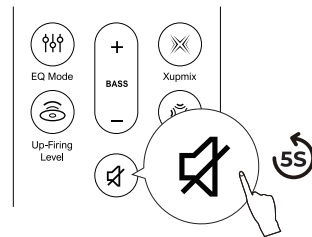

19 SESUAIKAN VOLUME SUARA NOTIFIKASI

Jika Anda merasa nada notifikasi soundbar terlalu keras, Anda dapat menyesuaikan volumenya melalui aplikasi ULTIMEA.

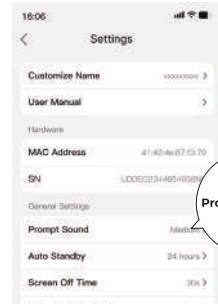
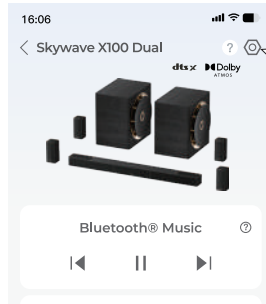

- 1 Pindai kode QR untuk mengunduh aplikasi ULTIMEA, lalu tambahkan soundbar Anda di aplikasi.
- 2 Buka halaman Detail Perangkat soundbar, ketuk ikon Pengaturan di pojok kanan atas, lalu pilih "Prompt Sound Volume". Sesuaikan level sesuai kebutuhan.

Model Number	U622A
Power Supply	18V--5A(Soundbar) / DC 18V--1.5A(Surround)/ AC 110~220V(Subwoofer)
Soundbar Drivers	Soundbar:2.25" x6 + 2.25" x 2 , Surround: 2.25" x 4 + 2.25" x4, Subwoofer: 10" x 2
Frequency Response	18Hz - 20kHz (-6dB)
Auto Standby	The soundbar will turn to standby mode if there is no audio signal for 15 minutes. You can set the standby time in the App
Standby Power	<0.5W
Operating Temperature	-10 C -45 C / 14 °F-113 °F
Bluetooth® Version	6.0

Soundbar	1102 x 100 x 70 mm / 43.39" x 3.94" x 2.76"
Subwoofer	260 x 355 x 355 mm / 10.2" x 14.0" x 14.0"
Surround Speaker	85 x85 x 170 mm / 3.35" x 3.35" x 6.69"
Packaging	1009 x 543 x 514 mm / 39.7" x 21.3" x 21.2"
Net Weight	37.2kg / 82 lbs
Gross Weight	45.5kg / 100.3 lbs

USB Output	5V 500mA
Operating Altitude	2000 meters above sea level
Wall Mount Screw	4 x 35 mm / 0.16" x 1.4"
Bracket Screws Diameter	M5*10mm / 0.2" x 0.4"
Remote Control Battery Type	2 x AAA (NOT INCLUDED)
Notice: Risk of fire or explosion if the battery is replaced by an incorrect type.	

PROPER DISPOSAL INSTRUCTIONS



This mark shown on the product or its packaging, indicates that this product should not be disposed of with other household waste at the end of its working life. To prevent possible harm to the environment or human health from uncontrolled waste disposal, please separate this from other types of wastes and recycle it responsibly to promote the sustainable reuse of material resources.

WASTE ELECTRICAL & ELECTRONIC EQUIPMENT

Household user should contact either the retailer where they purchased this product, or their local government office, for details of where and how they can take this item for environmentally safe recycling. Business users should contact their suppliers and check the terms and conditions of the purchase contract. This product should not be mixed with other commercial wastes for disposal.

WIRELESS FREQUENCY RANGE AND WIRELESS OUTPUT POWER:

Frequency: 2.402GHz-2.48GHz,5.8GHz
Soundbar Bluetooth® Max.transmit power: 10dBm
Soundbar wireless Max.transmit power: 10dBm
Surround wireless Max.transmit power: 10dBm

FCC REGULATORY COMPLIANCE

Any changes or modifications not expressly approved by the party responsible for compliance could void the user's authority to operate the equipment.

This device complies with Part 15 of the FCC Rules.

Operation is subject to the following two conditions:

(1) This device may not cause harmful interference.

(2) This device must accept any interference received, including interference that may cause undesired operation.

NOTE: This equipment has been tested and found to comply with the limits for a Class B digital device, pursuant to part 15 of the FCC Rules. These limits are designed to provide reasonable protection against harmful interference in a residential installation. This equipment generates, uses, and can radiate radio frequency energy, and if not installed and used in accordance with the instructions, may cause harmful interference to radio communications.

However, there is no guarantee that interference will not occur in a particular installation. If this equipment does cause harmful interference to radio or television reception, which can be determined by turning the equipment off and on, the user is encouraged to try to correct the interference by one or more of the following measures:

- Reorient or relocate the receiving antenna.

- Increase the separation between the equipment and the receiver.

- Connect the equipment to an outlet on a circuit different from that to which the receiver is connected.

- Consult the dealer or an experienced radio / TV technician for help.

This equipment complies with FCC radiation exposure limits set forth for an uncontrolled environment. This equipment should be installed and operated with a minimum distance of 20cm between the radiator & your body. This transmitter must not be co-located or operating in conjunction with any other antenna or transmitter.

CE WARNINGS

(1) Do not install this equipment in a confined or building-in space such as a book case or similar unit, and remain a well ventilation conditions. The ventilation should not be impeded by covering the ventilation openings with items such as newspaper, table-cloths, curtains etc.

(2) WARNING: To reduce the risk of fire or electric shock, do not expose this apparatus to rain or moisture. The apparatus shall not be exposed to dripping or splashing and that objects filled with liquids, such as vases, shall not be placed on apparatus.

(3) WARNING: The adapter plug is used as disconnect device, the disconnect device shall remain readily operable.

(4) Frequency: 2.402GHz-2.48GHz

(5) The Max. transmit power: 10 dBm

▲ WARNING: This product can expose you to chemicals including lead, which is known to the State of California to cause cancer and birth defects or other reproductive harm. For more information, go to www.P65Warnings.ca.gov.

ULTIMEA

Product Name: Soundbar

Model No.: U622A

EC REP Utimea GmbH
Buchenring 57, 22359 Hamburg, Germany

UK REP EVATOST CONSULTING LTD
Office 101 32 Threadneedle Street, London, United Kingdom, EC2R 8AY

@Utimea Inc. All rights reserved, registered in the United States and other countries. 801 S. Dupont Ave., Ste G, Ontario, CA, 91761, USA

Made in China

Manufacturer: Utimea Technology (Shenzhen) Limited

Address: 20th Floor, Building 4, Tianan Cloud Park, Bantian St., Longgang District, Shenzhen, China 518000

Manufacturer Contact Information:

+1 888-598-8875 (US)
Mon-Fri 9am-5pm (PST)

+49 89-628-25828 (EU)
Mon-Fri 9am-5pm (CET)

✉ support@ultimea.com

🌐 support.ultimea.com

If you need our support, kindly reach out to our service team. We are always glad to help.



RoHS



FR
Cet appareil,
ses accessoires,
et cordons
se recyclent

REPRISE
À LA LIVRAISON

OU

À DÉPOSER
EN MAGASIN

OU

À DÉPOSER
EN DÉCHÈTERIE

OU

Points de collecte sur www.uefairedemesdechets.fr



Warranty Extension Plan

Trade Marks:



Dolby, Dolby Atmos, and the double-D symbol are registered trademarks of Dolby Laboratories Licensing Corporation. Manufactured under license from Dolby Laboratories. Confidential unpublished works. Copyright © 2012–2024 Dolby Laboratories. All rights reserved.



Manufactured under license from DTS, Inc. and/or its affiliates. For patents, see <https://xperi.com/dts-patents/>. DTS, the DTS logo, DTS:X, the DTS:X logo, Virtual:X, and the DTS Virtual:X logo are trademarks or registered trademarks of DTS, Inc. and/or its affiliates in the U.S. and/or other countries. © DTS, Inc. and/or its affiliates. All rights reserved.



The Bluetooth® word mark and logos are registered trademarks owned by Bluetooth SIG, Inc. The Auracast™ word mark and logos are trademarks owned by the Bluetooth SIG. Any use of such marks by Ultimea Technology (Shenzhen) Limited is under license. Other trademarks and trade names are those of their respective owners.



The terms HDMI, HDMI High-Definition Multimedia Interface, HDMI trade dress and the HDMI Logos are trademarks or registered trademarks of HDMI Licensing Administrator, Inc.



THX and the THX Logo are the property of THX Ltd., registered in the U.S. and other countries. Tuned by THX is a trademark belonging to THX Ltd.

EU DECLARATION OF CONFORMITY

We (Manufacturer is responsible for this declaration)
20th Floor, Building 4, Tianan Cloud Park, Bantian St.,
Declare under our sole responsibility that the product
Trade Mark: ULTIMEA
Product Name: Soundbar
Model No.: U622A

Ultimea Technology (Shenzhen) Limited
Longgang District Shenzhen, China 518000

The product to which this declaration relates is in conformity with the essential requirements set out in the Council Directive on the Approximation of the laws of the Member States relating to the Radio Equipment Directive (2014/53/EU), the Restriction of Hazardous Substances Directive (2011/65/EU), the Electromagnetic Compatibility Directive (2014/30/EU), and the Low Voltage Directive (2014/35/EU). The product is responsible for affixing the CE marking, and the following standards were applied:

EN 55032:2015/A1:2020
EN 55035:2017/A11:2020
EN IEC 61000-3-2:2019/A2:2024
EN 61000-3-3:2013/A2:2021

ETSI EN 301 489-1 V2.2.3 (2019-11)
ETSI EN 301 489-17 V3.2.4 (2020-09)
ETSI EN 300 328 V2.2.2 (2019-07)
EN IEC 62311:2020
EN IEC 62368-1:2020+A11:2020

Full Name: Yoyo.Yu
Position: Approval Manager
Signature: 
Place/Date: Shenzhen, China / March 10, 2026