

ULTIMEA



Ultimea Skywave X100 Dual

Användarmanual



Senaste manual

1 VIKTIGA SÄKERHETSINSTRUKTIONER

- Läs och behåll dessa instruktioner. Följ alla varningar och använd enheten enligt instruktionerna.
- Använd inte enheten nära vatten, i fuktiga miljöer eller i regn. Undvik att spillra vätskor eller placera vätskefyllda föremål (t.ex. vaser) ovanpå enheten.
- Rengör endast med en torr trasa. Använd inga flytande rengöringsmedel.
- Blockera inte ventilationsöppningarna och installera inte enheten i ett slutet utrymme. Säkerställ korrekt ventilation enligt tillverkarens anvisningar.
- Installera inte nära värmekällor såsom element, spisar eller förstärkare. Täck inte ventilationsöppningarna med tidningar eller gardiner.
- Använd endast tillbehör som specificerats av tillverkaren. Var försiktig vid förflyttning av utrustning med hjul.
- Skydda nätkabeln från att trampas på, klämmas eller böjas.
- Ändra inte stickkontaktens polaritet eller jordning. Kontakta elektriker om den inte passar i uttaget.
- Dra ur kontakten vid åskväder eller längre perioder utan användning.
- Placera inga öppna lågor, såsom tända ljus, på enheten.
- Öppna inte enheten. Hög spänning kan orsaka elektrisk stöt eller dödsfall. Service får endast utföras av kvalificerad personal.
- Installationshöjden får inte överstiga 2 meter.

2 TILLBEHÖRSLISTA

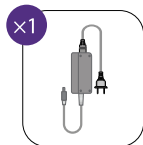
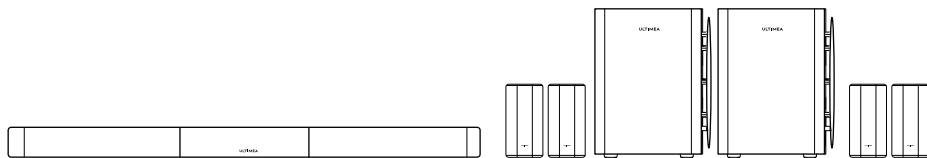

×1

Strömadapter
Soundbar (3 m / 118")

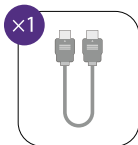

×1

HDMI-kabel
(1.5 m / 59")

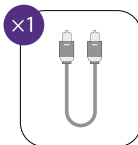

×1

Digital optisk
kabel (1.5 m / 59")

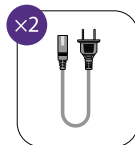

×2

Strömkabel
Subwoofer (2 m / 78")

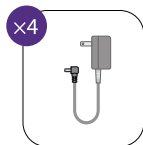

×4

Strömadapter
Surround (3 m / 118")

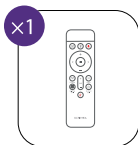

×1

Fjärrkontroll

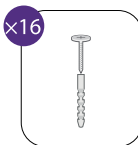

×16

Väggmonteringsk-
ruvar och pluggar

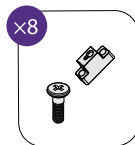

×8

Monteringsfästen
och skruvar

3 SOUNDBAR-KONTROLLER

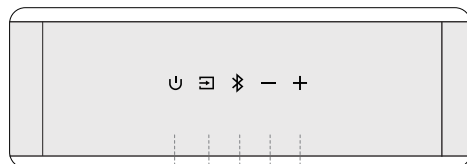

1 2 3 4 5

Kontrollpanel

1 “⏻”: **Strömknapp**

Tryck för att slå på eller gå till standbyläge.

2 “☰”: **Källa**

Tryck för att växla ingångskälla: eARC - HDMI IN - OPT (OPTICAL) - Bluetooth® - USB.

3 “📶”: **Bluetooth®**

Tryck för att växla till Bluetooth®-läge. Soundbaren går automatiskt in i parkopplingsläge. Håll intryckt i 3 sekunder för att koppla bort den aktuella enheten och manuellt para en ny enhet via smartphone, PC eller TV.

4 “—”: **Volym ner**

5 “+”: **Volym upp**

4 FJÄRRKONTROLL

- “U” : Aan/Uit-knop**
Tryck för att slå på / standby
- “☐” : SOURCE**
Tryck för att byta källa
- “Bluetooth” : Bluetooth®**
Tryck för att växla till Bluetooth®-läge
- “+” : Volym upp**
- “-” : Volym ner**
- “<” : Föregående**
Endast i Bluetooth®- och USB-läge Föregående spår
- “>” : Nästa**
Endast i Bluetooth®- och USB-läge Nästa spår
- “▶||” : Spela / Paus**
Endast i Bluetooth®- och USB-läge
- “EQ” : EQ-läge**
Tryck för att ändra EQ-läge
Standard, Bio, Musik, Röst, Spel, Nat
- “Xupmix” : Xupmix**
Standardinställningen är "På", vilket möjliggör enhetlig kontroll av 6 ljudeffektlägen
Xupmix På Surround-kanalen bearbetas som flerkanaligt ljud för en mer omslutande upplevelse
Xupmix Av Surround-kanalen optimeras utifrån vänster och höger signal för ett bredare ljudfält
- BASS**
Tryck för att justera basnivån
- “Up-Firing Level” : Up-Firing Level**
Tryck för att justera höjdkanalens volym
- “Surround Level” : Surround Level**
Tryck för att justera Surround-nivån
- “MUTE” : MUTE**
Tryck för att stänga av ljudet
Håll in i 5 sekunder för att återställa fabriksinställningarna

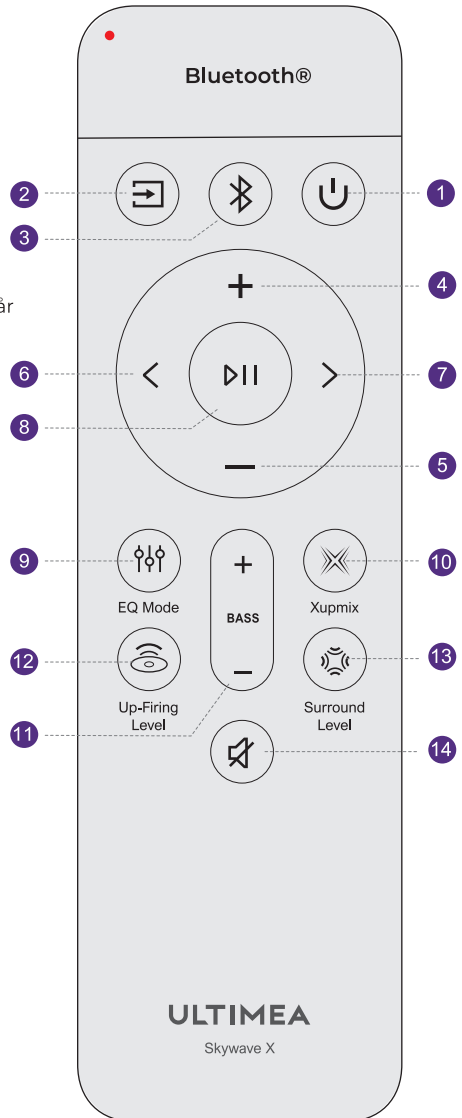

Obs: Tiden innan fjärrkontrollens bakgrundsbelysning släcks kan justeras genom att hålla "<" och ">" intryckta i 3 sekunder. Kortare tid förlänger batteriets livslängd.

5 INSTALLATION AV SOUNDBAR

Justera skarvarna på de tre delarna och vrid ihop dem tills de sitter ordentligt fast.

Varning: Se till att soundbaren är avstängd under monteringen.

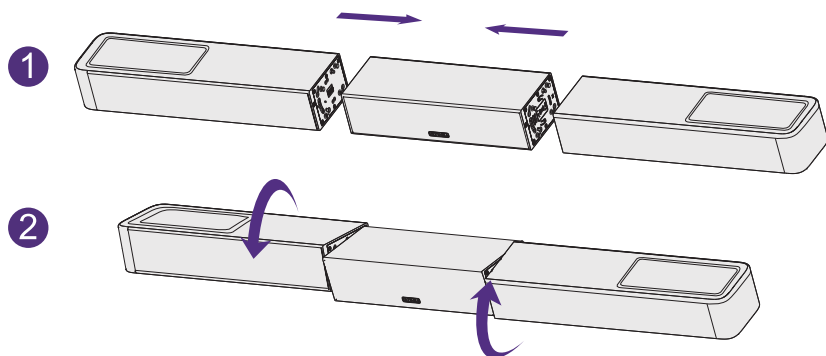

6 BAKPANEL

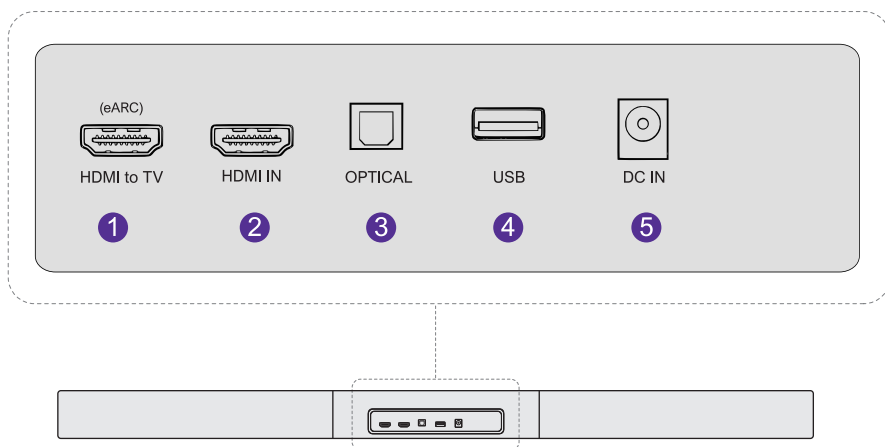

Obs: USB stöder MP3- eller FLAC-filer.

7 PLACERING AV SYSTEMET

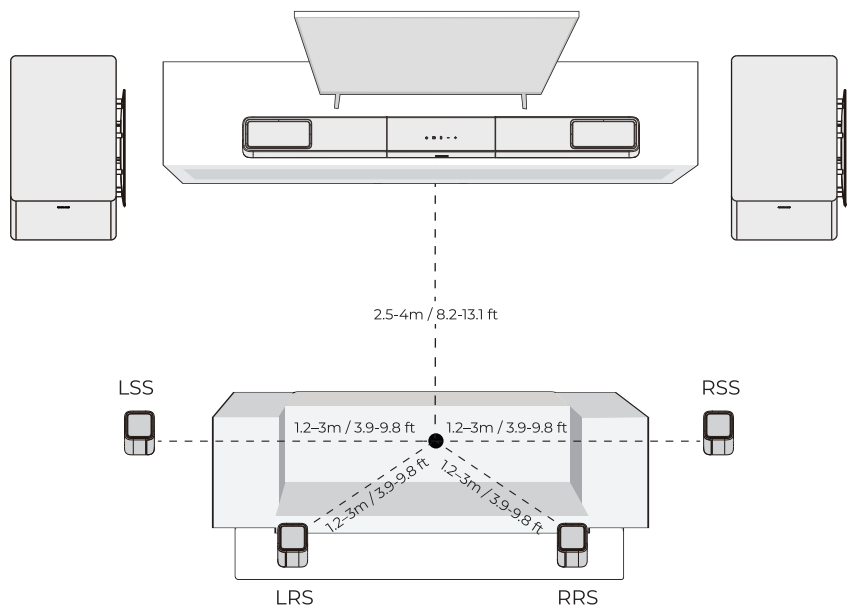

8 VÄGGMONTERING

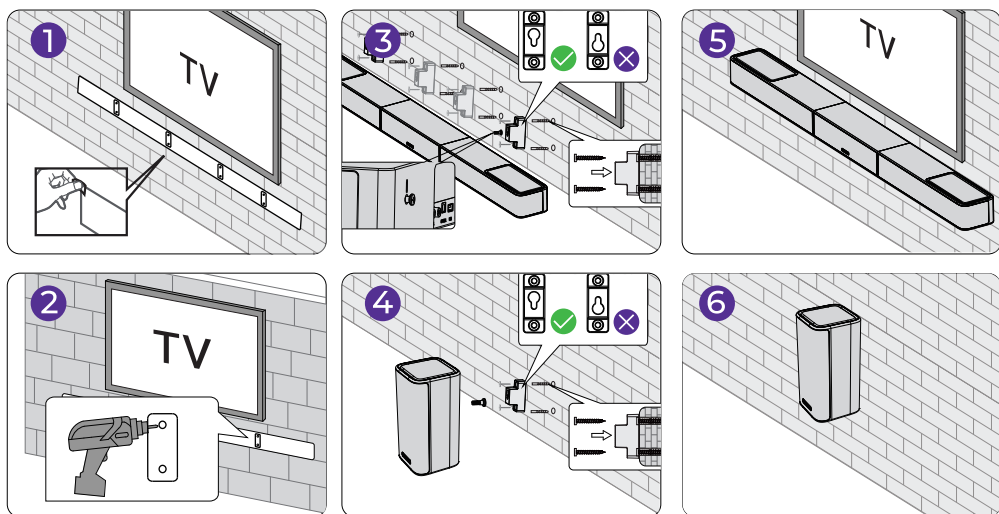

Obs: Vägghästet som används för surroundhögtalarna är identiskt med det för soundbaren. Det vertikala hållavståndet är detsamma som för soundbaren. Se väggmonteringsguiden för mer information.

9 ANSLUT OCH SLÅ PÅ

- 1 Anslut soundbarens strömadapter till ett vägguttag.

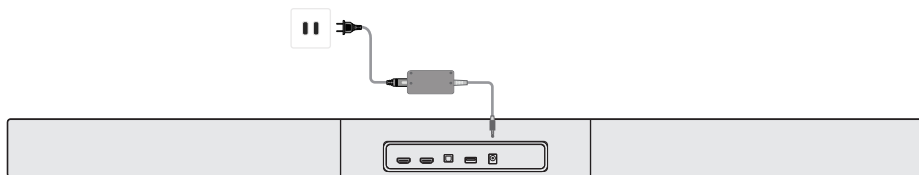

- 2 Anslut subwoofers strömkabel till ett vägguttag.

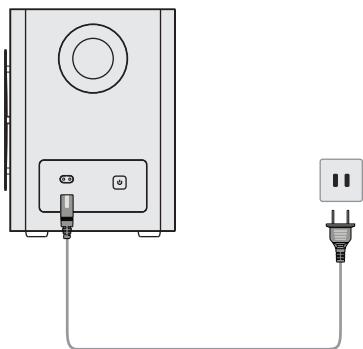

- 3 Anslut surroundhögtalarna till ett vägguttag.

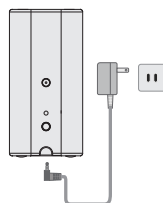

- 4 Obs: Det rekommenderas att använda engångs alkaliska batterier. Uppladdningsbara batterier rekommenderas inte.

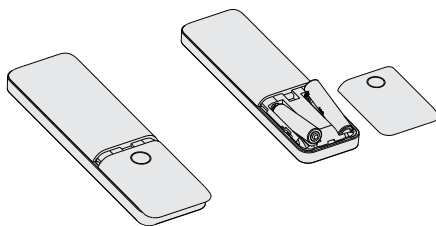

Batterier ingår ej.

10 ANSLUT TILL TV VIA HDMI eARC

- 1 Anslut ena änden av HDMI-kabeln till eARC/ARC-porten på baksidan av TV:n.
- 2 Anslut den andra änden till eARC-porten på soundbaren.

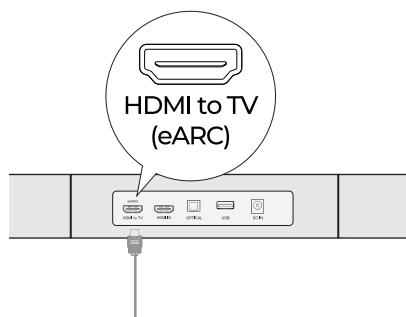
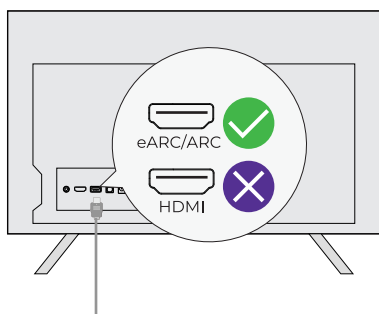

- 3 Tryck på knappen "Source" på fjärrkontrollen för att välja ingången "eARC".

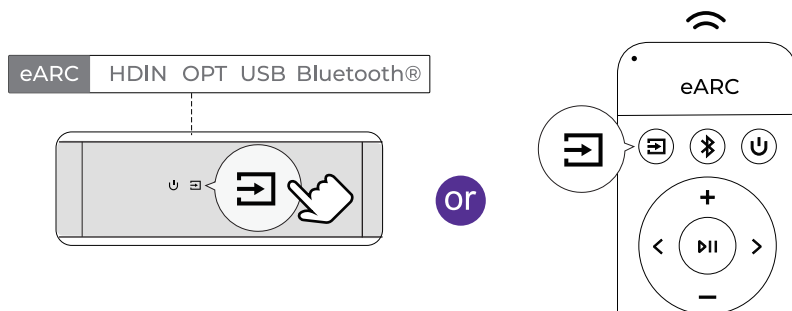

Obs: Kontrollera att TV:ns HDMI-port stöder eARC, annars kan Dolby Atmos-ljudsignalen inte överföras.

Dolby Atmos: Om du tittar på innehåll i Dolby Atmos-format, ställ in TV:ns ljudutgång på Pass Through.

TV-inställningar > Hem > Inställningar > Ljud > Digital ljudutgång > Pass Through

Vad är skillnaden mellan HDMI IN, HDMI ARC och HDMI eARC?

HDMI IN är en standard HDMI-ingång för anslutning av externa enheter. Den stöder inte ARC eller eARC.

HDMI ARC möjliggör dubbelriktad ljudöverföring mellan TV och ljudsystem via en HDMI-kabel.

HDMI eARC är en förbättrad version av ARC som stöder ljudformat av högre kvalitet, såsom Dolby Atmos.

Obs: Aktivera funktionen "CEC" på TV:n. När eARC eller ARC är anslutet kan TV:ns fjärrkontroll styra både soundbaren och TV:n samtidigt:

(1) På / Standby

(2) Justera volym

11 ANSLUT TILL TV VIA OPTISK KABEL

- 1 Kontrollera att TV:ns port är OPTICAL OUT. Anslut båda ändarna av den optiska kabeln till OPTICAL-portarna på TV:n och soundbaren.

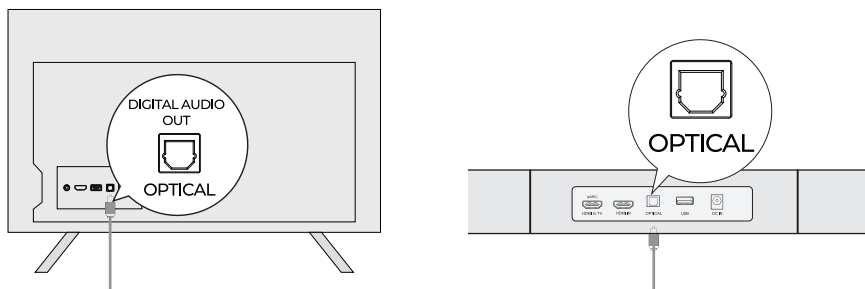

- 2 Se till att den optiska kontakten är korrekt isatt enligt bilden. Sätt inte i den upp och ner eftersom det kan skada den optiska porten.
- 3 TV-inställningar > Hem > Inställningar > Ljud > Digital ljudutgång > PCM

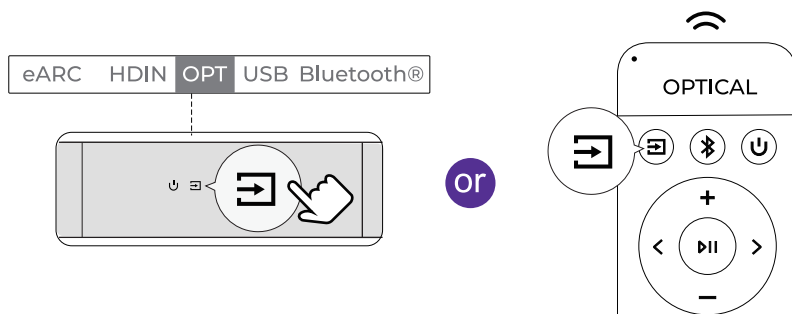

Obs: Om ljudet spelas upp via TV:ns inbyggda högtalare, stäng av ljudet eller sänk volymen till minimum.

Den optiska porten stöder inte Dolby Atmos. Den stöder endast Dolby Digital Plus (7.1). För bästa Dolby Atmos-upplevelse, använd HDMI IN eller HDMI eARC.

12 ANSLUT EXTERNA ENHETER

- 1 Anslut HDMI-kabeln till TV:ns eARC/ARC/HDMI-port.

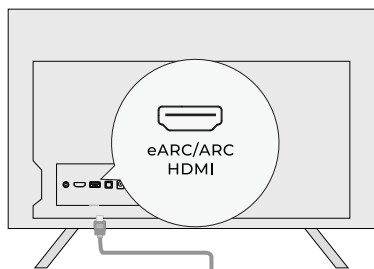

- 2 Anslut HDMI OUT från den externa enheten till soundbarens HDMI IN.

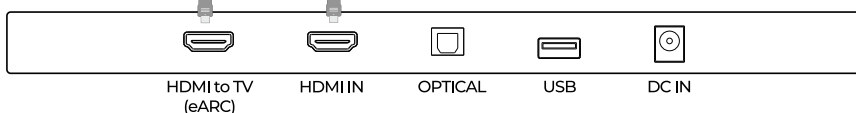

- 3 Tryck på "Source"-knappen på soundbaren eller fjärrkontrollen för att välja ingången "HDIN".

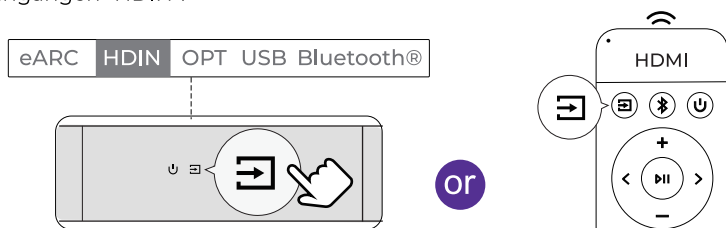

Ansluta externa enheter: TV-box, DVD-spelare, Amazon Fire TV Cube, spelkonsol m.m. Exempel: DVD-anlutning

Steg 1: Anslut HDMI-kabeln från HDMI OUT-porten på DVD-spelaren (eller annan extern enhet) till HDMI IN-porten på soundbaren.

Steg 2: Anslut en annan HDMI-kabel från HDMI OUT (eARC)-porten på soundbaren till HDMI eARC/ARC-porten på TV:n.

Obs: TV:ns HDMI-port måste stödja eARC för att överföra Dolby Atmos-ljud till soundbaren.

Steg 3: Tryck på knappen "Source" på soundbaren eller fjärrkontrollen för att växla till HDMI IN-kanalen.

Inställningar

Steg 1: Ställ in soundbarens ingångsläge på "HDMI IN".

Steg 2: Ställ in DVD-spelarens ljudutgång till "Bitstream" eller "Auto".

Alternativ anslutning för externa enheter

Exempel: Chromecast / Fire TV Stick

Anslut Chromecast eller Fire TV Stick till en av HDMI IN-portarna på TV:n.

Använd en HDMI-kabel för att ansluta TV:ns HDMI eARC/ARC-port till soundbarens HDMI OUT (eARC)-port.

Ställ in TV:ns ljudutgång på "Externa högtalare" eller "HDMI (ARC/eARC)".

Välj "TV/eARC" som ingångskälla på soundbaren.

Byt på TV:n till den HDMI-ingång där Chromecast eller Fire TV Stick är ansluten.

13 ANSLUT TILL Bluetooth®

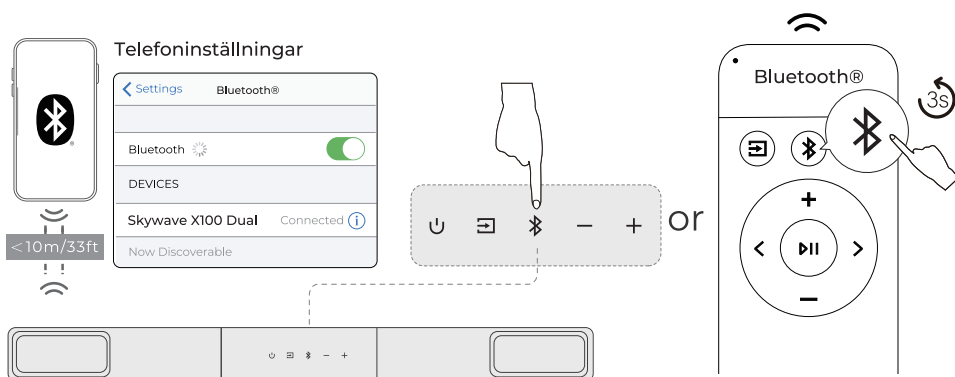

- 1 Tryck på knappen "Bluetooth" på soundbaren eller på knappen "Bluetooth" på fjärrkontrollen för att aktivera Bluetooth®-parningsläge
- 2 Gå till Bluetooth®-inställningarna på din telefon, hitta och välj "Skywave X100 Dual" för att ansluta soundbaren
- 3 Obs: Om enheten redan är i Bluetooth®-läge och ansluten, håll in knappen "Bluetooth" i 3 sekunder för att koppla bort den aktuella enheten och anslut sedan manuellt en ny enhet via din telefon / PC / TV

14 Auracast™ MOTTAGNINGSLÄGE

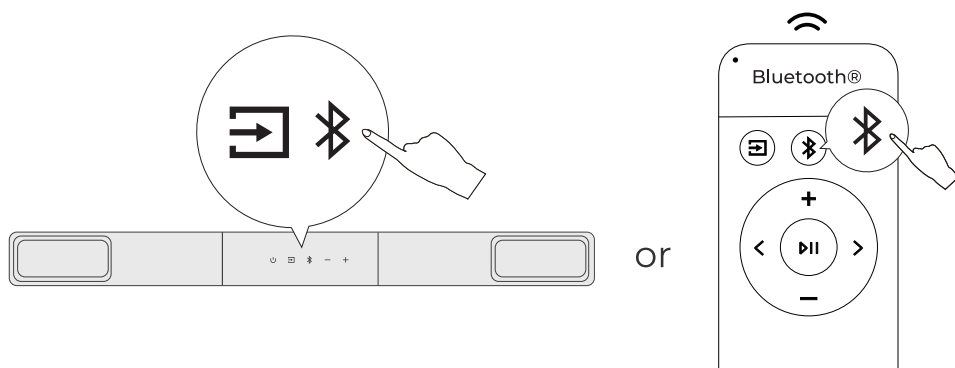

Tryck samtidigt på knapparna Source och Bluetooth® på huvudenheten, eller dubbelklicka på Bluetooth®-knappen på fjärrkontrollen för att gå in i Auracast™ mottagningsläge och ansluta till en tillgänglig sändning.
Upprepa åtgärden (eller tryck på Source) för att stoppa uppspelningen av sändningen.

15 PARA OM SUBWOOFER

Normalt är soundbaren och subwoofern förparade från fabrik. Om anslutningen bryts, följ stegen nedan för att para ihop dem igen:

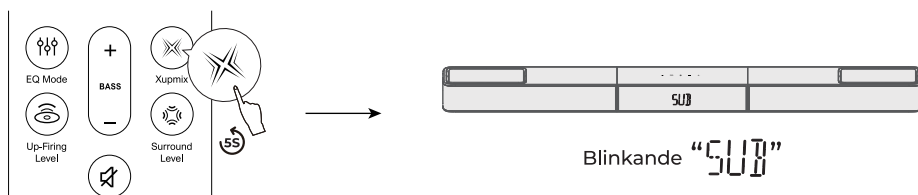

- 1 Håll in knappen "Xupmix" på fjärrkontrollen i 5 sekunder. Displayen på huvudenheten blinkar "SUB" för att visa parningsläge

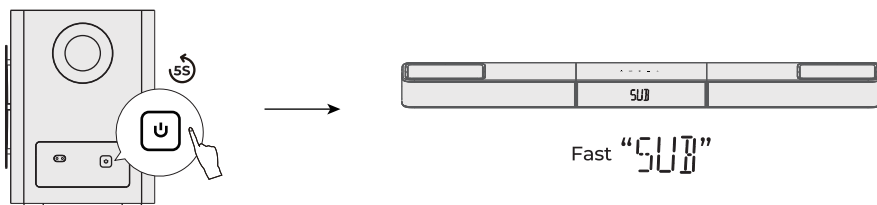

- 2 Håll in parningsknappen på baksidan av subwoofern i 5 sekunder för att aktivera parningsläge
- 3 När parkopplingen är klar slutar displayen att blinka och indikatorlampan på subwoofern lyser med fast sken

16 PARA OM SURROUNDHÖGTALARE

Normalt är soundbaren och Surround-högtalarna förparade från fabrik. Om anslutningen bryts, följ stegen nedan för att para ihop dem igen:

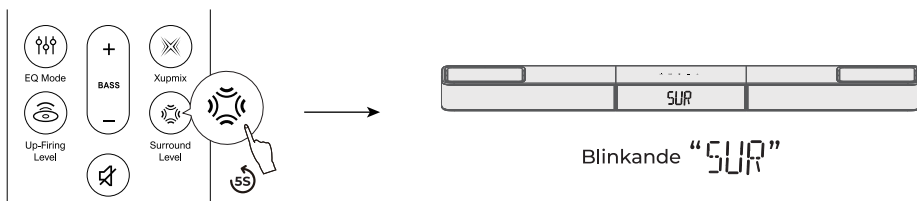

- 1 Håll in knappen "Surround Level" på fjärrkontrollen i 5 sekunder. Displayen på huvudenheten blinkar "SUR" för att visa parningsläge

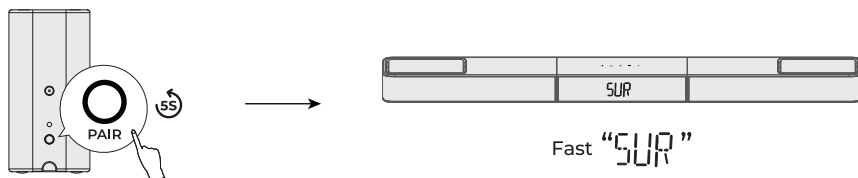

- 2 Håll in parningsknappen på baksidan av Surround-högtalaren i 5 sekunder för att aktivera parningsläge
- 3 När parkopplingen är klar slutar displayen att blinka och indikatorlampan på Surround-högtalaren lyser med fast sken

17 ÅTERANSLUT FJÄRRKONTROLL

Soundbaren och fjärrkontrollen är vanligtvis parade från fabrik. Om anslutningen bryts, följ stegen nedan för att para ihop dem igen:

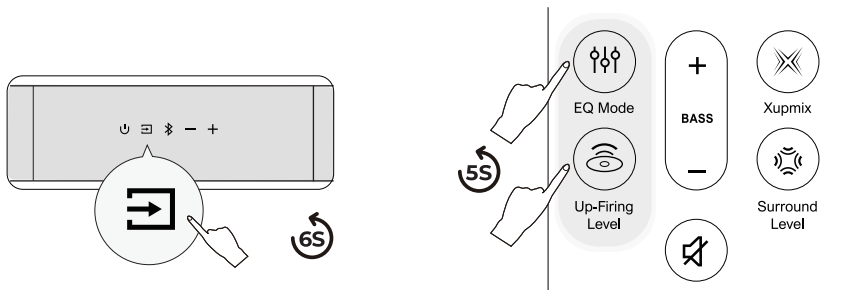

- 1 Växla soundbaren till Bluetooth®-läge och håll in Source-knappen i cirka 6 sekunder
- 2 Håll samtidigt in knapparna "EQ Mode" och "Up-Firing" på fjärrkontrollen i cirka 5 sekunder för att aktivera fjärrkontrollens parningsläge

18 ÅTERSTÄLL FABRIKSINSTÄLLNINGAR

Håll in MUTE-knappen i 5 sekunder för att återställa fabriksinställningarna

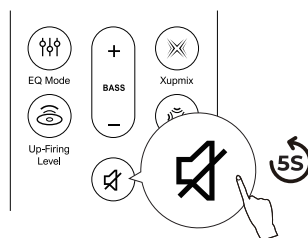

19 JUSTERA VOLYM FÖR SIGNALTON

Om soundbarens signalton är för hög kan du justera volymen via ULTIMEA-appen.

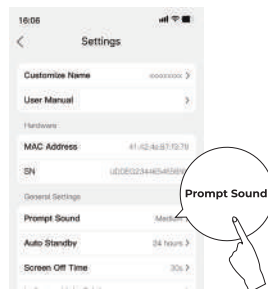
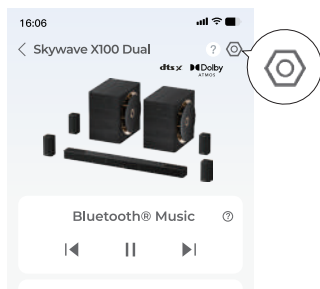

- 1 Skanna QR-koden för att ladda ner ULTIMEA-appen och lägg sedan till din soundbar i appen.
- 2 Öppna soundbarens sida för Enhetsdetaljer, tryck på inställningsikonen uppe till höger och välj "Prompt Sound Volume". Justera volymen efter behov.

Model Number	U622A
Power Supply	18V--5A(Soundbar) / DC 18V--1.5A(Surround)/ AC 110~220V(Subwoofer)
Soundbar Drivers	Soundbar:2.25" x6 + 2.25" x 2 , Surround: 2.25" x 4 + 2.25" x4, Subwoofer: 10" x 2
Frequency Response	18Hz - 20kHz (-6dB)
Auto Standby	The soundbar will turn to standby mode if there is no audio signal for 15 minutes. You can set the standby time in the App
Standby Power	<0.5W
Operating Temperature	-10 C -45 C / 14 °F-113°F
Bluetooth® Version	6.0

Soundbar	1102 x 100 x 70 mm / 43.39" x 3.94" x 2.76"
Subwoofer	260 x 355 x 355 mm / 10.2" x 14.0" x 14.0"
Surround Speaker	85 x85 x 170 mm / 3.35" x 3.35" x 6.69"
Packaging	1009 x 543 x 514 mm / 39.7" x 21.3" x 21.2"
Net Weight	37.2kg / 82 lbs
Gross Weight	45.5kg / 100.3 lbs

USB Output	5V 500mA
Operating Altitude	2000 meters above sea level
Wall Mount Screw	4 x 35 mm / 0.16" x 1.4"
Bracket Screws Diameter	M5*10mm / 0.2" x 0.4"
Remote Control Battery Type	2 x AAA (NOT INCLUDED)

Notice: Risk of fire or explosion if the battery is replaced by an incorrect type.

PROPER DISPOSAL INSTRUCTIONS



This mark shown on the product or its packaging, indicates that this product should not be disposed of with other household waste at the end of its working life. To prevent possible harm to the environment or human health from uncontrolled waste disposal, please separate this from other types of wastes and recycle it responsibly to promote the sustainable reuse of material resources.

WASTE ELECTRICAL & ELECTRONIC EQUIPMENT

Household user should contact either the retailer where they purchased this product, or their local government office, for details of where and how they can take this item for environmentally safe recycling. Business users should contact their suppliers and check the terms and conditions of the purchase contract. This product should not be mixed with other commercial wastes for disposal.

WIRELESS FREQUENCY RANGE AND WIRELESS OUTPUT POWER:

Frequency: 2.402GHz-2.48GHz,5.8GHz
Soundbar Bluetooth® Max.transmit power: 10dBm
Soundbar wireless Max.transmit power: 10dBm
Surround wireless Max.transmit power: 10dBm

FCC REGULATORY COMPLIANCE

Any changes or modifications not expressly approved by the party responsible for compliance could void the user's authority to operate the equipment.

This device complies with Part 15 of the FCC Rules.

Operation is subject to the following two conditions:

(1) This device may not cause harmful interference.

(2) This device must accept any interference received, including interference that may cause undesired operation.

NOTE: This equipment has been tested and found to comply with the limits for a Class B digital device, pursuant to part 15 of the FCC Rules. These limits are designed to provide reasonable protection against harmful interference in a residential installation. This equipment generates, uses, and can radiate radio frequency energy, and if not installed and used in accordance with the instructions, may cause harmful interference to radio communications.

However, there is no guarantee that interference will not occur in a particular installation. If this equipment does cause harmful interference to radio or television reception, which can be determined by turning the equipment off and on, the user is encouraged to try to correct the interference by one or more of the following measures:

- Reorient or relocate the receiving antenna.

- Increase the separation between the equipment and the receiver.

- Connect the equipment to an outlet on a circuit different from that to which the receiver is connected.

- Consult the dealer or an experienced radio / TV technician for help.

This equipment complies with FCC radiation exposure limits set forth for an uncontrolled environment. This equipment should be installed and operated with a minimum distance of 20cm between the radiator & your body. This transmitter must not be co-located or operating in conjunction with any other antenna or transmitter.

CE WARNINGS

(1) Do not install this equipment in a confined or building-in space such as a book case or similar unit, and remain a well ventilation conditions. The ventilation should not be impeded by covering the ventilation openings with items such as newspaper, table-cloths, curtains etc.

(2) WARNING: To reduce the risk of fire or electric shock, do not expose this apparatus to rain or moisture. The apparatus shall not be exposed to dripping or splashing and that objects filled with liquids, such as vases, shall not be placed on apparatus.

(3) WARNING: The adapter plug is used as disconnect device, the disconnect device shall remain readily operable.

(4) Frequency: 2.402GHz-2.48GHz

(5) The Max. transmit power: 10 dBm

▲ WARNING: This product can expose you to chemicals including lead, which is known to the State of California to cause cancer and birth defects or other reproductive harm. For more information, go to www.P65Warnings.ca.gov.

ULTIMEA

Product Name: Soundbar

Model No.: U622A

EC REP Utimea GmbH
Buchenring 57, 22359 Hamburg, Germany

UK REP EVATOST CONSULTING LTD
Office 101 32 Threadneedle Street, London, United Kingdom, EC2R 8AY

@Utimea Inc. All rights reserved, registered in the United States and other countries. 801 S. Dupont Ave., Ste G, Ontario, CA, 91761, USA

Made in China

Manufacturer: Utimea Technology (Shenzhen) Limited

Address: 20th Floor, Building 4, Tianan Cloud Park, Bantian St., Longgang District, Shenzhen, China 518000

Manufacturer Contact Information:

+1 888-598-8875 (US)
Mon-Fri 9am-5pm (PST)

+49 89-628-25828 (EU)
Mon-Fri 9am-5pm (CET)

✉ support@ultimea.com

🌐 support.ultimea.com

If you need our support, kindly reach out to our service team. We are always glad to help.



RoHS



FR
Cet appareil,
ses accessoires,
et cordons
se recyclent

REPRISE
À LA LIVRAISON

OU

À DÉPOSER
EN MAGASIN

OU

À DÉPOSER
EN DÉCHÈTERIE

OU

Points de collecte sur www.uefairedemesdechets.fr



Warranty Extension Plan

Trade Marks:



Dolby, Dolby Atmos, and the double-D symbol are registered trademarks of Dolby Laboratories Licensing Corporation. Manufactured under license from Dolby Laboratories. Confidential unpublished works. Copyright © 2012–2024 Dolby Laboratories. All rights reserved.



Manufactured under license from DTS, Inc. and/or its affiliates. For patents, see <https://xperi.com/dts-patents/>. DTS, the DTS logo, DTS:X, the DTS:X logo, Virtual:X, and the DTS Virtual:X logo are trademarks or registered trademarks of DTS, Inc. and/or its affiliates in the U.S. and/or other countries. © DTS, Inc. and/or its affiliates. All rights reserved.



The Bluetooth® word mark and logos are registered trademarks owned by Bluetooth SIG, Inc. The Auracast™ word mark and logos are trademarks owned by the Bluetooth SIG. Any use of such marks by Ultimea Technology (Shenzhen) Limited is under license. Other trademarks and trade names are those of their respective owners.



The terms HDMI, HDMI High-Definition Multimedia Interface, HDMI trade dress and the HDMI Logos are trademarks or registered trademarks of HDMI Licensing Administrator, Inc.



THX and the THX Logo are the property of THX Ltd., registered in the U.S. and other countries. Tuned by THX is a trademark belonging to THX Ltd.

EU DECLARATION OF CONFORMITY

We (Manufacturer is responsible for this declaration)
20th Floor, Building 4, Tianan Cloud Park, Bantian St.,
Declare under our sole responsibility that the product
Trade Mark: ULTIMEA
Product Name: Soundbar
Model No.: U622A

Ultimea Technology (Shenzhen) Limited
Longgang District Shenzhen, China 518000

The product to which this declaration relates is in conformity with the essential requirements set out in the Council Directive on the Approximation of the laws of the Member States relating to the Radio Equipment Directive (2014/53/EU), the Restriction of Hazardous Substances Directive (2011/65/EU), the Electromagnetic Compatibility Directive (2014/30/EU), and the Low Voltage Directive (2014/35/EU). The product is responsible for affixing the CE marking, and the following standards were applied:

EN 55032:2015/A1:2020
EN 55035:2017/A1:2020
EN IEC 61000-3-2:2019/A2:2024
EN 61000-3-3:2013/A2:2021

ETSI EN 301 489-1 V2.2.3 (2019-11)
ETSI EN 301 489-17 V3.2.4 (2020-09)
ETSI EN 300 328 V2.2.2 (2019-07)
EN IEC 62311:2020
EN IEC 62368-1:2020+A11:2020

Full Name: Yoyo.Yu
Position: Approval Manager
Signature: 
Place/Date: Shenzhen, China / March 10, 2026