

ULTIMEA



Ultimea Skywave X100 Dual

Benutzerhandbuch



Aktuellste Anleitung

1 WICHTIGE SICHERHEITSHINWEISE

- Bitte lesen und bewahren Sie diese Anweisungen auf. Befolgen Sie alle Warnhinweise und bedienen Sie das Gerät gemäß den Anweisungen.
- Verwenden Sie das Gerät nicht in der Nähe von Wasser, in feuchten Umgebungen oder im Regen. Vermeiden Sie das Verschütten von Flüssigkeiten auf das Gerät oder das Abstellen von mit Flüssigkeit gefüllten Gegenständen (z. B. Vasen) darauf.
- Reinigen Sie das Gerät ausschließlich mit einem trockenen Tuch. Verwenden Sie keine Flüssigreiniger.
- Blockieren Sie keine Lüftungsöffnungen und installieren Sie das Gerät nicht in einem geschlossenen Raum. Sorgen Sie für ausreichende Belüftung und installieren Sie das Gerät gemäß den Anweisungen des Herstellers.
- Installieren Sie das Gerät nicht in der Nähe von Wärmequellen wie Heizkörpern, Öfen, Verstärkern oder anderen Geräten, die Wärme erzeugen. Decken Sie die Lüftungsöffnungen nicht mit Zeitungen, Vorhängen oder ähnlichen Gegenständen ab.
- Verwenden Sie ausschließlich vom Hersteller angegebene Halterungen, Ständer oder Zubehörteile. Bei Geräten mit Rollen ist beim Bewegen Vorsicht geboten, um ein Umkippen zu vermeiden.
- Schützen Sie das Netzkabel davor, betreten, eingeklemmt oder gebogen zu werden, insbesondere an Steckern, Steckdosen und an der Stelle, an der es aus dem Gerät austritt.
- Verändern Sie nicht die Polarisierung oder Erdungsfunktion des Steckers. Wenn der Stecker nicht in die Steckdose passt, wenden Sie sich an einen Elektriker, um die Steckdose auszutauschen.
- Ziehen Sie bei Gewitter oder längerer Nichtbenutzung den Netzstecker.
- Stellen Sie keine offenen Flammenquellen, wie z. B. brennende Kerzen, auf das Gerät.
- Versuchen Sie nicht, das Gerät zu öffnen. Hochspannung im Inneren kann zu Stromschlag oder Tod führen. Wartungsarbeiten dürfen nur von qualifiziertem Fachpersonal durchgeführt werden.
- Die Installationshöhe des Geräts darf 2 Meter nicht überschreiten.

2 ZUBEHÖRLISTE

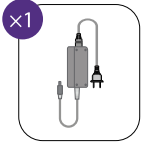
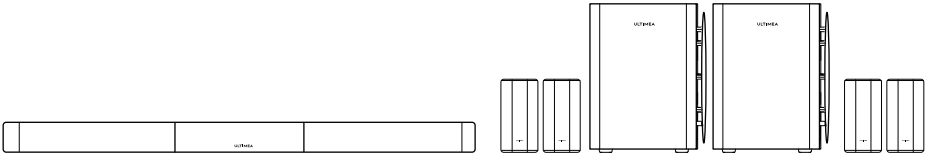

×1

Netzadapter für Soundbar (3 m / 118")

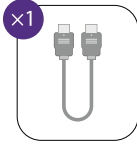

×1

HDMI-Kabel (1.5 m / 59")

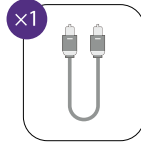

×1

Optisches Digitalkabel (1.5 m / 59")

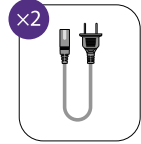

×2

Netz Kabel für Subwoofer (2 m / 78")



×4

Netzadapter für Surround (3 m / 118")



×1

Fernbedienung

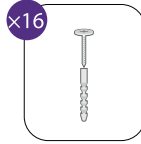

×16

Wandmontageschrauben & Dübel

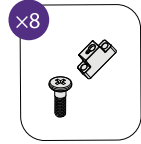

×8

Montagehalterungen & Schrauben

3 SOUNDBAR-BEDIENELEMENTE

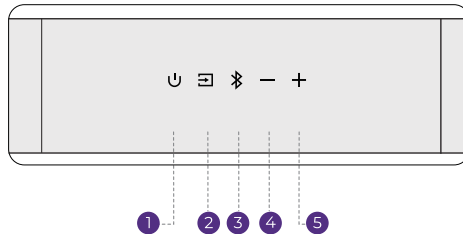

Bedienfeld

- 1 "U": Ein-/Aus-Taste**
Drücken zum Einschalten oder Wechsel in den Standby-Modus.
- 2 "☰": Quelle**
Drücken zum Wechseln der Eingangsquelle: eARC - HDMI IN - OPT (OPTICAL) - Bluetooth® - USB.
- 3 "Bluetooth": Bluetooth®**
Drücken, um in den Bluetooth® -Modus zu wechseln. Die Soundbar wechselt automatisch in den Kopplungsmodus. 3 Sekunden gedrückt halten, um das aktuelle Gerät zu trennen und ein neues Gerät manuell über Smartphone, PC oder TV zu koppeln.
- 4 "—": Leiser**
- 5 "+": Lauter**

4 FERNBEDIENUNG

- 1 "U": Ein-/Aus-Taste**
Drücken zum Einschalten / Standby
- 2 "☐": SOURCE**
Drücken zum Wechseln der Eingangsquelle
- 3 "Bluetooth®": Bluetooth®**
Drücken zum Umschalten auf Bluetooth®
- 4 "+": Lauter**
- 5 "-": Leiser**
- 6 "<": Zurück**
Nur im Bluetooth® - und USB-Modus
Zum vorherigen Titel
- 7 ">": Weiter**
Nur im Bluetooth® - und USB-Modus
Zum nächsten Titel
- 8 "⏮": Wiedergabe / Pause**
Nur im Bluetooth® - und USB-Modus
- 9 "EQ-Modus": EQ-Modus**
Drücken zum Wechseln des EQ-Modus
Standard, Kino, Musik, Stimme, Spiel, Nacht
- 10 "Xupmix": Xupmix**
Standardeinstellung ist "Ein" und ermöglicht die zentrale Steuerung von 6 Soundeffekt-Modi
Xupmix Ein Surround-Signal wird als Mehrkanalton verarbeitet für ein intensiveres Klangerlebnis
Xupmix Aus Optimierte Verarbeitung der linken und rechten Kanäle für ein breiteres Klangfeld
- 11 BASS**
Drücken zur Anpassung des Basspegels
- 12 "Up-Firing Level": Up-Firing Level**
Drücken zur Anpassung der Höhenkanal-Lautstärke
- 13 "Surround Level": Surround Level**
Drücken zur Anpassung der Surround-Lautstärke
- 14 "MUTE": MUTE**
Drücken zum Stummschalten
5 Sekunden gedrückt halten, um Werkseinstellungen wiederherzustellen

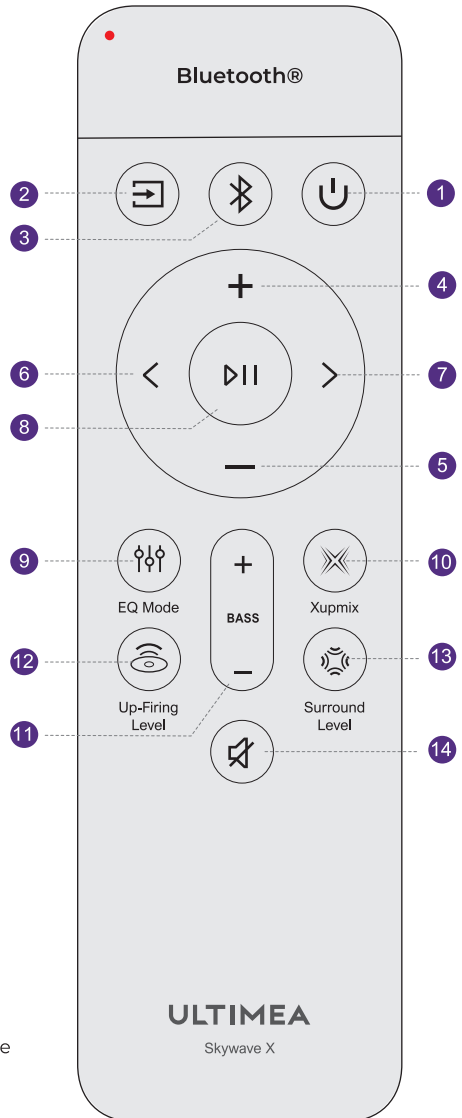

Hinweis: Die Abschaltzeit der Hintergrundbeleuchtung der Fernbedienung kann angepasst werden, indem Sie "<" und ">" 3 Sekunden lang gedrückt halten. Eine kürzere Abschaltzeit verlängert die Batteriebensdauer.

5 SOUNDBAR-INSTALLATION

Richten Sie die Verbindungsstücke der drei Teile aus und drehen Sie sie zusammen, bis sie fest verbunden sind.

Achtung: Stellen Sie sicher, dass die Soundbar während der Montage ausgeschaltet ist.

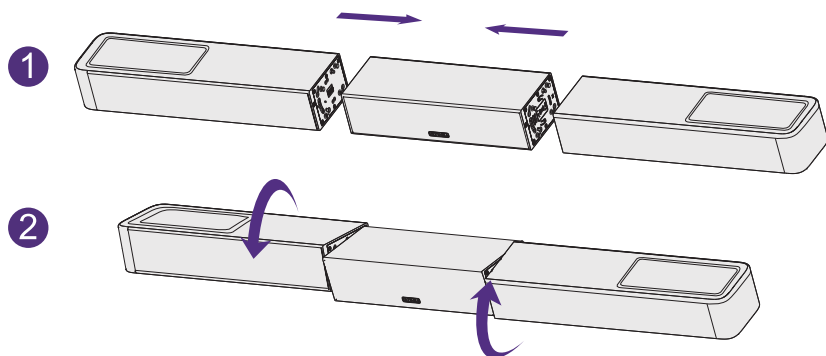

6 RÜCKSEITE

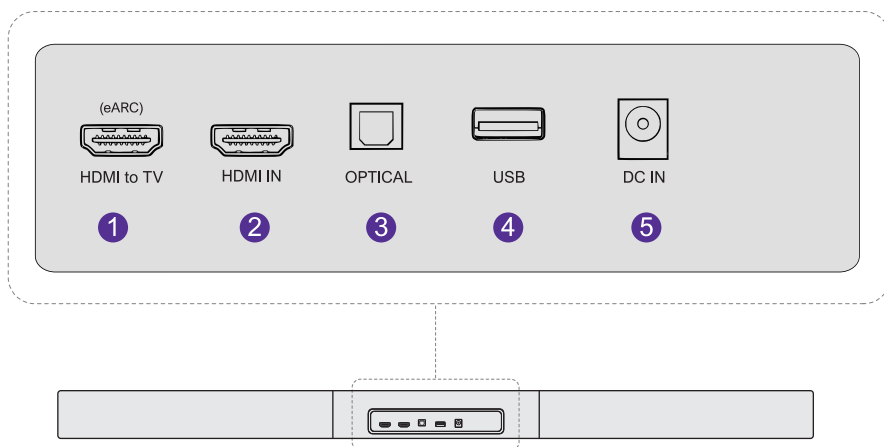

Hinweis: USB unterstützt MP3- oder FLAC-Dateien.

7 SYSTEMPLATZIERUNG

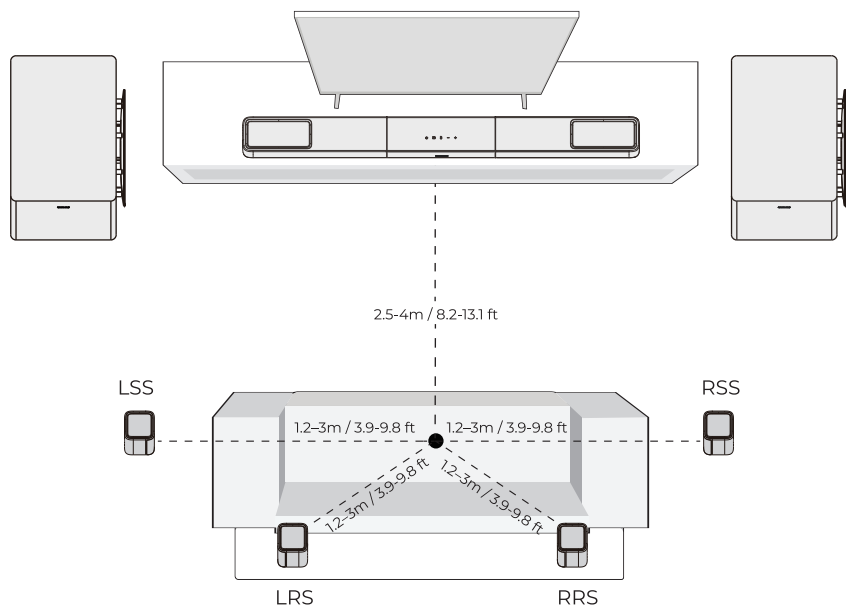

8 WANDMONTAGE

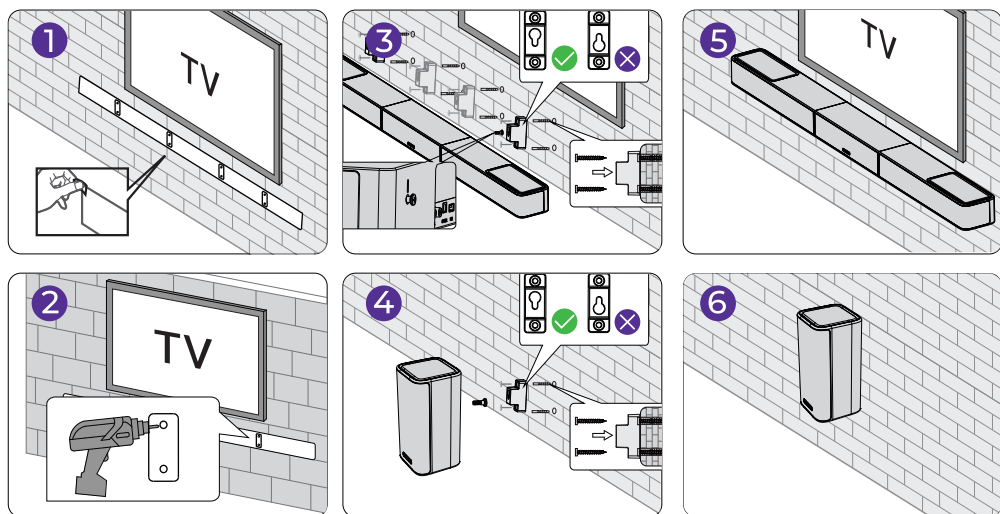

Hinweis: Die für die Surround-Lautsprecher verwendete Wandhalterung ist identisch mit der der Soundbar. Der vertikale Lochabstand ist derselbe wie bei der Soundbar. Weitere Informationen finden Sie in der Wandmontageanleitung.

9 ANSCHLIESSEN UND EINSCHALTEN

- 1 Stecken Sie das Netzteil der Soundbar in eine Steckdose.

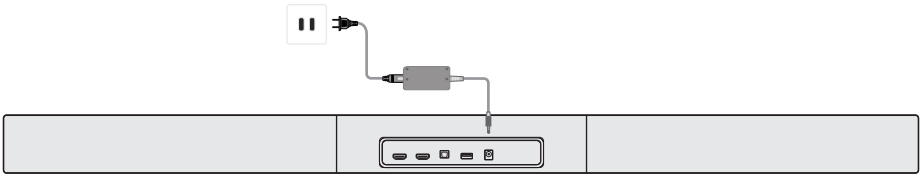

- 2 Stecken Sie das Netzkabel des Subwoofers in eine Steckdose.

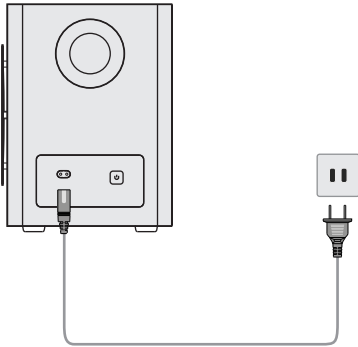

- 3 Stecken Sie die Surround-Lautsprecher in eine Steckdose.

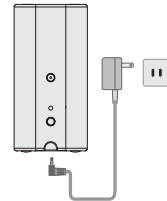

- 4 Hinweis: Es wird empfohlen, Einweg-Alkalibatterien zu verwenden. Wiederaufladbare Batterien werden nicht empfohlen.

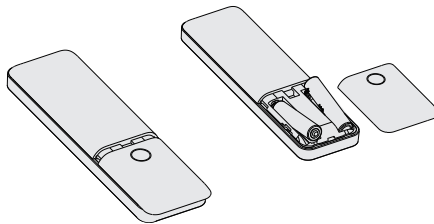

Batterien nicht enthalten.

10 VERBINDUNG ZUM TV ÜBER HDMI eARC

- 1 Verbinden Sie ein Ende des HDMI-Kabels mit dem eARC/ARC-Anschluss auf der Rückseite Ihres Fernsehers.
- 2 Verbinden Sie das andere Ende mit dem eARC-Anschluss der Soundbar.

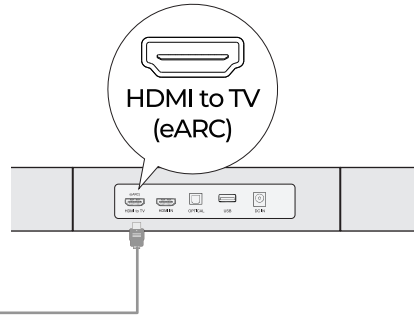
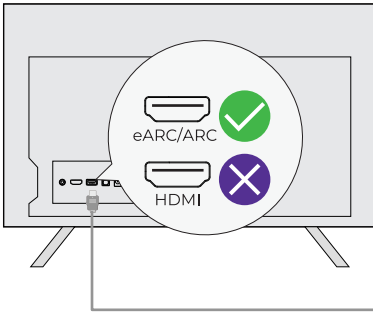

- 3 Drücken Sie die Taste „Source“ auf der Fernbedienung, um den Eingang „eARC“ auszuwählen.

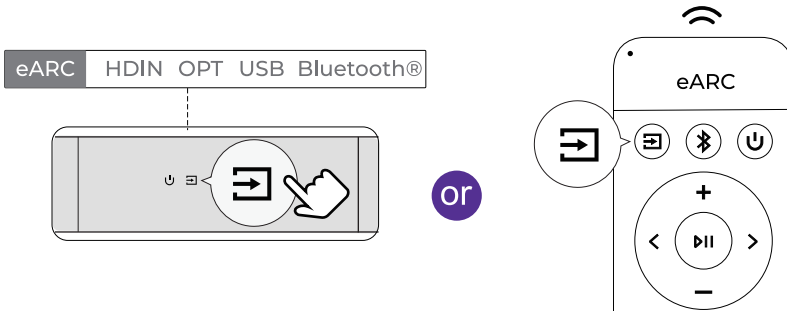

Hinweis: Stellen Sie sicher, dass der HDMI-Anschluss Ihres Fernsehers eARC unterstützt, da sonst das Dolby-Atmos-Audiosignal nicht übertragen werden kann.

Dolby Atmos: Wenn Sie Inhalte im Dolby-Atmos-Format ansehen, stellen Sie den TV-Audioausgang auf Pass Through ein. TV-Einstellungen > Startseite > Einstellungen > Ton > Digitaler Audioausgang > Pass Through

Was ist der Unterschied zwischen HDMI IN, HDMI ARC und HDMI eARC?

HDMI IN ist ein standardmäßiger HDMI-Eingang zum Anschluss externer Geräte. Er unterstützt Audio- und Videosignale, jedoch kein ARC oder eARC.

HDMI ARC ermöglicht die bidirektionale Audioübertragung zwischen Fernseher und Audiosystem über ein HDMI-Kabel.

HDMI eARC (Enhanced Audio Return Channel) ist eine weiterentwickelte Version von ARC und unterstützt hochwertige Audioformate wie Dolby Atmos.

Hinweis: Aktivieren Sie die „CEC“-Funktion an Ihrem Fernseher. Bei Verbindung über eARC oder ARC kann die TV-Fernbedienung sowohl Fernseher als auch Soundbar gleichzeitig steuern:

- (1) Ein / Standby
- (2) Lautstärke anpassen

11 VERBINDUNG ZUM TV ÜBER OPTISCHES KABEL

- 1 Stellen Sie sicher, dass der Anschluss am Fernseher als OPTICAL OUT gekennzeichnet ist. Verbinden Sie beide Enden des optischen Kabels mit den OPTICAL-Anschlüssen am Fernseher und an der Soundbar.

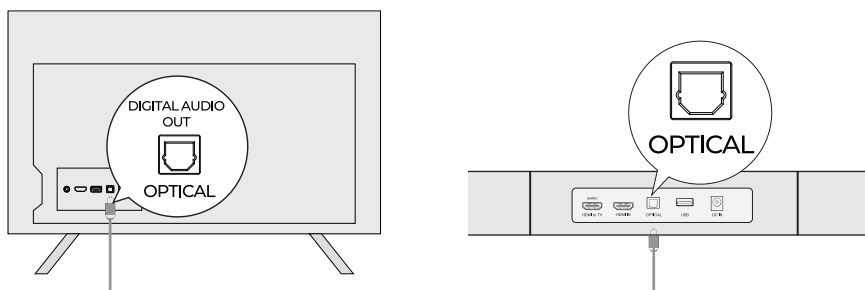

- 2 Achten Sie darauf, dass der optische Stecker wie in der Abbildung korrekt eingesetzt wird. Stecken Sie ihn nicht verkehrt herum ein, da dies den Anschluss beschädigen kann.
- 3 TV-Einstellungen > Startseite > Einstellungen > Ton > Digitaler Audioausgang > PCM

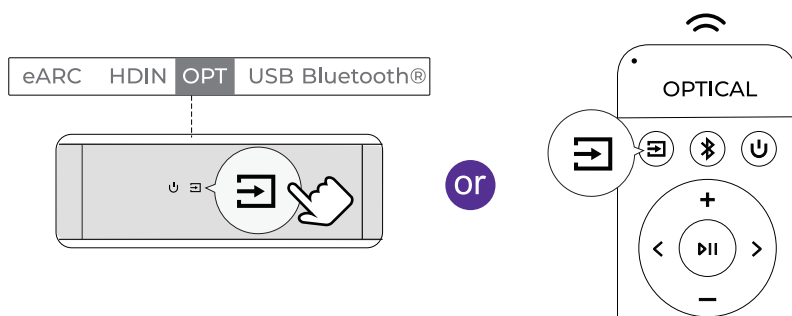

Hinweis: Wenn der Ton über die integrierten TV-Lautsprecher wiedergegeben wird, schalten Sie den Fernseher stumm oder reduzieren Sie die Lautstärke auf das Minimum.

Der optische Anschluss unterstützt kein Dolby Atmos, sondern nur Dolby Digital Plus (7.1). Für das beste Dolby-Atmos-Erlebnis verwenden Sie HDMI IN oder HDMI eARC. the best Dolby Atmos experience, use HDMI IN or HDMI eARC.

12 EXTERNE GERÄTE ANSCHLIESSEN

- 1 Verbinden Sie das HDMI-Kabel mit dem eARC/ARC/HDMI-Anschluss des Fernsehers.

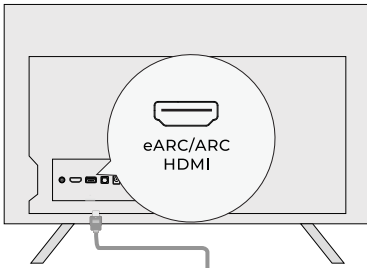

- 2 Verbinden Sie den HDMI OUT des externen Geräts mit dem HDMI IN der Soundbar.

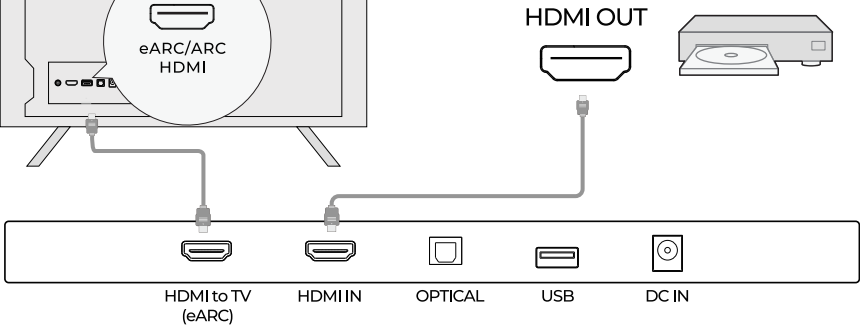

- 3 Drücken Sie die „Source“-Taste an der Soundbar oder auf der Fernbedienung, um den Eingang „HDIN“ auszuwählen.

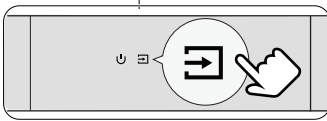

OR

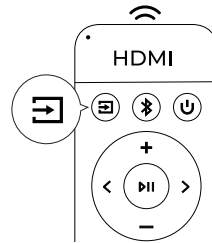

Anschluss externer Geräte: TV-Box, DVD-Player, Amazon Fire TV Cube, Spielekonsole usw. Beispiel: DVD-Anschluss

Schritt 1: Verbinden Sie das HDMI-Kabel vom HDMI OUT-Anschluss des DVD-Players (oder eines anderen externen Geräts) mit dem HDMI IN-Anschluss der Soundbar.

Schritt 2: Verbinden Sie ein weiteres HDMI-Kabel vom HDMI OUT (eARC)-Anschluss der Soundbar mit dem HDMI eARC/ARC-Anschluss des Fernsehers.

Hinweis: Der HDMI-Anschluss Ihres Fernsehers muss eARC unterstützen, um Dolby Atmos an die Soundbar zu übertragen.

Schritt 3: Drücken Sie die Taste „Source“ an der Soundbar oder auf der Fernbedienung, um zum HDMI IN-Kanal zu wechseln.

Einstellungen

Schritt 1: Stellen Sie den Eingang der Soundbar auf „HDMI IN“.

Schritt 2: Stellen Sie das Audioausgabeformat des DVD-Players auf „Bitstream“ oder „Auto“.

Alternative Anschlussmethode für externe Geräte

Beispiel: Chromecast / Fire TV Stick

Schließen Sie den Chromecast oder Fire TV Stick an einen der HDMI IN-Anschlüsse Ihres Fernsehers an. Verbinden Sie den HDMI eARC/ARC-Anschluss Ihres Fernsehers mit dem HDMI OUT (eARC)-Anschluss der Soundbar.

Stellen Sie den Audioausgang des Fernsehers auf „Externe Lautsprecher“ oder „HDMI (ARC/eARC)“.

Wählen Sie „TV/eARC“ als Eingangsquelle an der Soundbar.

Wechseln Sie am Fernseher zum HDMI-Eingang, an den der Chromecast oder Fire TV Stick angeschlossen ist.

13 MIT Bluetooth® VERBINDEN

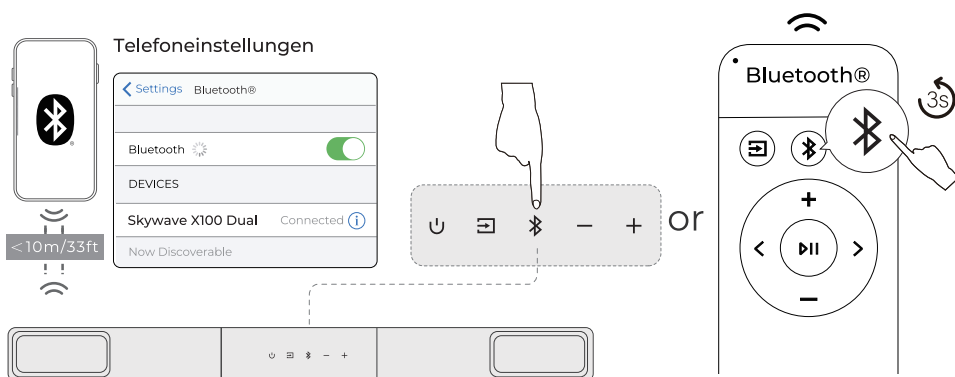

- 1 Drücken Sie die "Bluetooth" Taste an der Soundbar oder die "Bluetooth" Taste auf der Fernbedienung, um den Bluetooth®-Kopplungsmodus zu starten
- 2 Öffnen Sie die Bluetooth®-Einstellungen auf Ihrem Smartphone, suchen Sie "Skywave X100 Dual" und wählen Sie es aus, um die Soundbar zu verbinden
- 3 Hinweis: Wenn bereits eine Bluetooth®-Verbindung besteht, halten Sie die "Bluetooth" Taste 3 Sekunden lang gedrückt, um das aktuelle Gerät zu trennen, und verbinden Sie anschließend manuell ein neues Gerät über Ihr Mobiltelefon / PC / TV

14 Auracast™-EMPFANGSMODUS

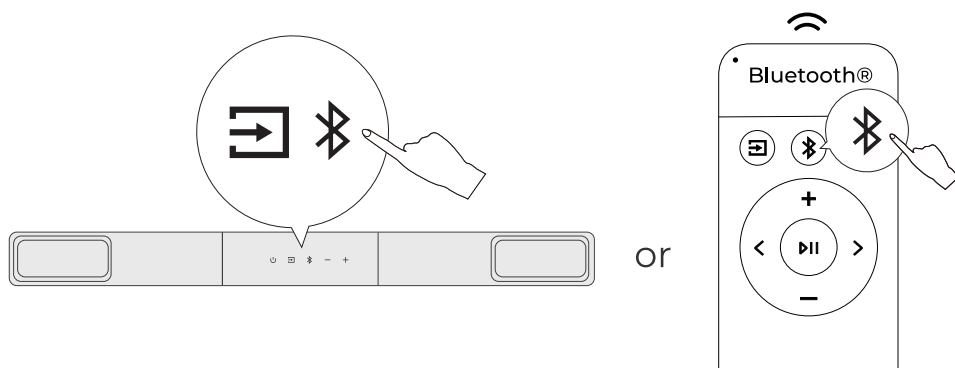

Drücken Sie gleichzeitig die Tasten Source und Bluetooth® am Hauptgerät oder doppelklicken Sie auf die Bluetooth®-Taste der Fernbedienung, um den Auracast™-Empfangsmodus zu aktivieren und einer verfügbaren Übertragung beizutreten. Wiederholen Sie die Aktion (oder drücken Sie Source), um die Wiedergabe der Übertragung zu beenden.

15 SUBWOOFER ERNEUT KOPPELN

Normalerweise sind Soundbar und Subwoofer bereits werkseitig gekoppelt. Wenn die Verbindung unterbrochen wird, gehen Sie wie folgt vor, um sie erneut zu koppeln:

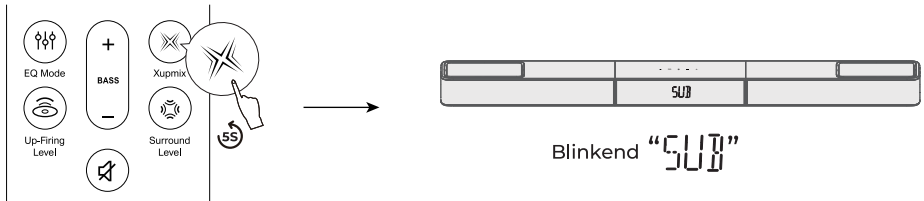

- 1 Halten Sie die "Xupmix" Taste auf der Fernbedienung 5 Sekunden lang gedrückt. Auf dem Display des Hauptgeräts blinkt "SUB", um den Kopplungsmodus anzuzeigen

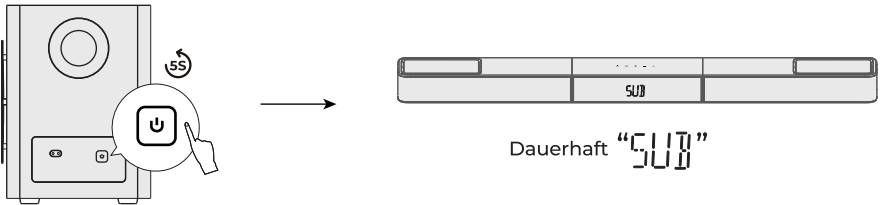

- 2 Halten Sie die Pairing-Taste auf der Rückseite des Subwoofers 5 Sekunden lang gedrückt, um den Kopplungsmodus zu aktivieren
- 3 Nach erfolgreicher Kopplung hört das Display des Hauptgeräts auf zu blinken und die Kontrollleuchte des Subwoofers leuchtet dauerhaft

16 SURROUND-LAUTSPRECHER ERNEUT KOPPELN

Normalerweise sind Soundbar und Surround-Lautsprecher bereits werkseitig gekoppelt. Wenn die Verbindung unterbrochen wird, gehen Sie wie folgt vor, um sie erneut zu koppeln:

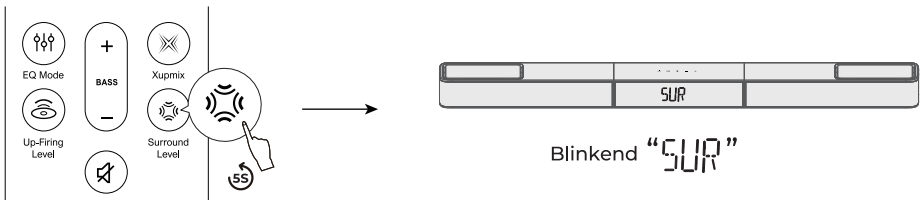

- 1 Halten Sie die "Surround Level" Taste auf der Fernbedienung 5 Sekunden lang gedrückt. Auf dem Display des Hauptgeräts blinkt "SUR", um den Kopplungsmodus anzuzeigen

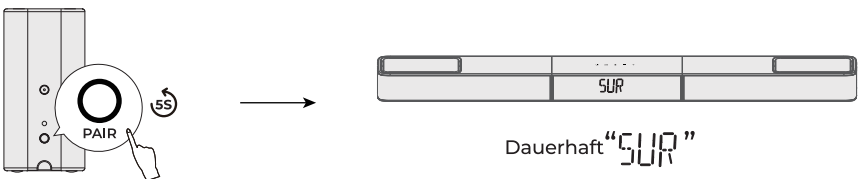

- 2 Halten Sie die Pairing-Taste auf der Rückseite des Surround-Lautsprechers 5 Sekunden lang gedrückt, um den Kopplungsmodus zu aktivieren
- 3 Nach erfolgreicher Kopplung hört das Display des Hauptgeräts auf zu blinken und die Kontrollleuchte des Surround-Lautsprechers leuchtet dauerhaft

17 FERNBEDIENUNG ERNEUT VERBINDEN

Soundbar und Fernbedienung sind in der Regel bereits werkseitig gekoppelt. Wenn die Verbindung unterbrochen wird, gehen Sie wie folgt vor, um sie erneut zu koppeln:

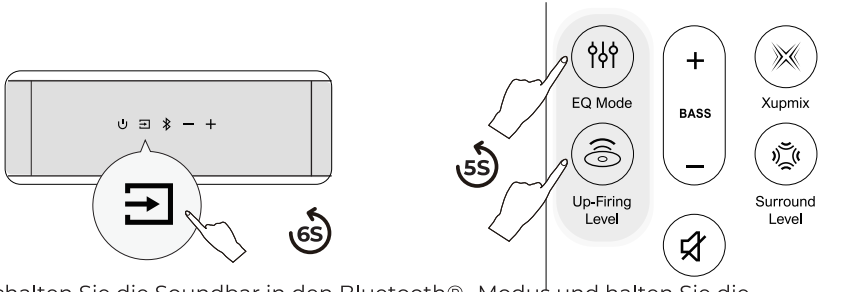

- 1 Schalten Sie die Soundbar in den Bluetooth® -Modus und halten Sie die Source-Taste etwa 6 Sekunden lang gedrückt
- 2 Halten Sie gleichzeitig die Tasten "EQ Mode" und "Up-Firing" auf der Fernbedienung etwa 5 Sekunden lang gedrückt, um den Kopplungsmodus der Fernbedienung zu aktivieren

18 WERKSEINSTELLUNGEN WIEDERHERSTELLEN

Halten Sie die MUTE-Taste 5 Sekunden lang gedrückt, um die Werkseinstellungen wiederherzustellen

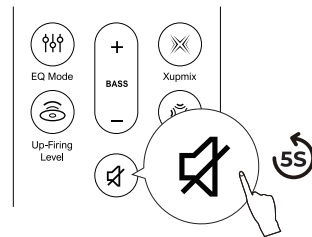

19 LAUTSTÄRKE DES HINWEISTONS ANPASSEN

Wenn der Hinweis der Soundbar zu laut ist, können Sie die Lautstärke über die ULTIMEA App anpassen.



Download Ultimea App

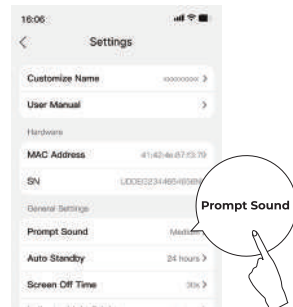
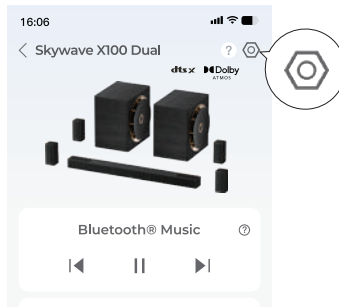

- 1 Scannen Sie den QR-Code, um die ULTIMEA App herunterzuladen, und fügen Sie anschließend Ihre Soundbar in der App hinzu.
- 2 Öffnen Sie die Seite mit den Gerätedetails der Soundbar, tippen Sie oben rechts auf das Symbol „Einstellungen“ und wählen Sie „Prompt Sound Volume“. Passen Sie die Lautstärke nach Bedarf an.

Model Number	U622A
Power Supply	18V--5A(Soundbar) / DC 18V--1.5A(Surround)/ AC 110~220V(Subwoofer)
Soundbar Drivers	Soundbar:2.25" x6 + 2.25" x 2 , Surround: 2.25" x 4 + 2.25" x4, Subwoofer: 10" x 2
Frequency Response	18Hz - 20kHz (-6dB)
Auto Standby	The soundbar will turn to standby mode if there is no audio signal for 15 minutes. You can set the standby time in the App
Standby Power	<0.5W
Operating Temperature	-10 C -45 C / 14 °F-113 °F
Bluetooth® Version	6.0

Soundbar	1102 x 100 x 70 mm / 43.39" x 3.94" x 2.76"
Subwoofer	260 x 355 x 355 mm / 10.2" x 14.0" x 14.0"
Surround Speaker	85 x85 x 170 mm / 3.35" x 3.35" x 6.69"
Packaging	1009 x 543 x 514 mm / 39.7" x 21.3" x 21.2"
Net Weight	37.2kg / 82 lbs
Gross Weight	45.5kg / 100.3 lbs

USB Output	5V 500mA
Operating Altitude	2000 meters above sea level
Wall Mount Screw	4 x 35 mm / 0.16" x 1.4"
Bracket Screws Diameter	M5*10mm / 0.2" x 0.4"
Remote Control Battery Type	2 x AAA (NOT INCLUDED)

Notice: Risk of fire or explosion if the battery is replaced by an incorrect type.

PROPER DISPOSAL INSTRUCTIONS



This mark shown on the product or its packaging, indicates that this product should not be disposed of with other household waste at the end of its working life. To prevent possible harm to the environment or human health from uncontrolled waste disposal, please separate this from other types of wastes and recycle it responsibly to promote the sustainable reuse of material resources.

WASTE ELECTRICAL & ELECTRONIC EQUIPMENT

Household user should contact either the retailer where they purchased this product, or their local government office, for details of where and how they can take this item for environmentally safe recycling. Business users should contact their suppliers and check the terms and conditions of the purchase contract. This product should not be mixed with other commercial wastes for disposal.

WIRELESS FREQUENCY RANGE AND WIRELESS OUTPUT POWER:

Frequency: 2.402GHz-2.48GHz,5.8GHz
Soundbar Bluetooth® Max.transmit power: 10dBm
Soundbar wireless Max.transmit power: 10dBm
Surround wireless Max.transmit power: 10dBm

FCC REGULATORY COMPLIANCE

Any changes or modifications not expressly approved by the party responsible for compliance could void the user's authority to operate the equipment.

This device complies with Part 15 of the FCC Rules.

Operation is subject to the following two conditions:

(1) This device may not cause harmful interference.

(2) This device must accept any interference received, including interference that may cause undesired operation.

NOTE: This equipment has been tested and found to comply with the limits for a Class B digital device, pursuant to part 15 of the FCC Rules. These limits are designed to provide reasonable protection against harmful interference in a residential installation. This equipment generates, uses, and can radiate radio frequency energy, and if not installed and used in accordance with the instructions, may cause harmful interference to radio communications.

However, there is no guarantee that interference will not occur in a particular installation. If this equipment does cause harmful interference to radio or television reception, which can be determined by turning the equipment off and on, the user is encouraged to try to correct the interference by one or more of the following measures:

- Reorient or relocate the receiving antenna.

- Increase the separation between the equipment and the receiver.

- Connect the equipment to an outlet on a circuit different from that to which the receiver is connected.

- Consult the dealer or an experienced radio / TV technician for help.

This equipment complies with FCC radiation exposure limits set forth for an uncontrolled environment. This equipment should be installed and operated with a minimum distance of 20cm between the radiator & your body. This transmitter must not be co-located or operating in conjunction with any other antenna or transmitter.

CE WARNINGS

(1) Do not install this equipment in a confined or building-in space such as a book case or similar unit, and remain a well ventilation conditions. The ventilation should not be impeded by covering the ventilation openings with items such as newspaper, table-cloths, curtains etc.

(2) WARNING: To reduce the risk of fire or electric shock, do not expose this apparatus to rain or moisture. The apparatus shall not be exposed to dripping or splashing and that objects filled with liquids, such as vases, shall not be placed on apparatus.

(3) WARNING: The adapter plug is used as disconnect device, the disconnect device shall remain readily operable.

(4) Frequency: 2.402GHz-2.48GHz

(5) The Max. transmit power: 10 dBm

▲ WARNING: This product can expose you to chemicals including lead, which is known to the State of California to cause cancer and birth defects or other reproductive harm. For more information, go to www.P65Warnings.ca.gov.

ULTIMEA

Product Name: Soundbar

Model No.: U622A

EC REP Utimea GmbH
Buchenring 57, 22359 Hamburg, Germany

UK REP EVATOST CONSULTING LTD
Office 101 32 Threadneedle Street, London, United Kingdom, EC2R 8AY

@Utimea Inc. All rights reserved, registered in the United States and other countries. 801 S. Dupont Ave., Ste G, Ontario, CA, 91761, USA

Made in China

Manufacturer: Utimea Technology (Shenzhen) Limited

Address: 20th Floor, Building 4, Tianan Cloud Park, Bantian St., Longgang District, Shenzhen, China 518000

Manufacturer Contact Information:

+1 888-598-8875 (US)
Mon-Fri 9am-5pm (PST)

+49 89-628-25828 (EU)
Mon-Fri 9am-5pm (CET)

✉ support@ultimea.com

🌐 support.ultimea.com

If you need our support, kindly reach out to our service team. We are always glad to help.



RoHS



FR
Cet appareil,
ses accessoires,
et cordons
se recyclent

REPRISE
À LA LIVRAISON

OU

À DÉPOSER
EN MAGASIN

OU

À DÉPOSER
EN DÉCHÈTERIE

OU

Points de collecte sur www.uefairedemesdechets.fr



Warranty Extension Plan

Trade Marks:



Dolby, Dolby Atmos, and the double-D symbol are registered trademarks of Dolby Laboratories Licensing Corporation. Manufactured under license from Dolby Laboratories. Confidential unpublished works. Copyright © 2012–2024 Dolby Laboratories. All rights reserved.



Manufactured under license from DTS, Inc. and/or its affiliates. For patents, see <https://xperi.com/dts-patents/>. DTS, the DTS logo, DTS:X, the DTS:X logo, Virtual:X, and the DTS Virtual:X logo are trademarks or registered trademarks of DTS, Inc. and/or its affiliates in the U.S. and/or other countries. © DTS, Inc. and/or its affiliates. All rights reserved.



The Bluetooth® word mark and logos are registered trademarks owned by Bluetooth SIG, Inc. The Auracast™ word mark and logos are trademarks owned by the Bluetooth SIG. Any use of such marks by Ultimea Technology (Shenzhen) Limited is under license. Other trademarks and trade names are those of their respective owners.



The terms HDMI, HDMI High-Definition Multimedia Interface, HDMI trade dress and the HDMI Logos are trademarks or registered trademarks of HDMI Licensing Administrator, Inc.



THX and the THX Logo are the property of THX Ltd., registered in the U.S. and other countries. Tuned by THX is a trademark belonging to THX Ltd.

EU DECLARATION OF CONFORMITY

We (Manufacturer is responsible for this declaration)
20th Floor, Building 4, Tianan Cloud Park, Bantian St.,
Declare under our sole responsibility that the product
Trade Mark: ULTIMEA
Product Name: Soundbar
Model No.: U622A

Ultimea Technology (Shenzhen) Limited
Longgang District Shenzhen, China 518000

The product to which this declaration relates is in conformity with the essential requirements set out in the Council Directive on the Approximation of the laws of the Member States relating to the Radio Equipment Directive (2014/53/EU), the Restriction of Hazardous Substances Directive (2011/65/EU), the Electromagnetic Compatibility Directive (2014/30/EU), and the Low Voltage Directive (2014/35/EU). The product is responsible for affixing the CE marking, and the following standards were applied:

EN 55032:2015/A1:2020
EN 55035:2017/A11:2020
EN IEC 61000-3-2:2019/A2:2024
EN 61000-3-3:2013/A2:2021

ETSI EN 301 489-1 V2.2.3 (2019-11)
ETSI EN 301 489-17 V3.2.4 (2020-09)
ETSI EN 300 328 V2.2.2 (2019-07)
EN IEC 62311:2020
EN IEC 62368-1:2020+A11:2020

Full Name: Yoyo.Yu
Position: Approval Manager
Signature: 
Place/Date: Shenzhen, China / March 10, 2026