

ULTIMEA

FULL HD PROJEKTOR SCHNELLSTART-ANLEITUNG

Apollo P20



Modell-Nr.: U0321

1080P

WIR SIND BEREIT ZU HELFFEN



support@ultimea.com

Bevorzugen Sie Video-Tutorials?

Einrichtungsvideo und
Benutzerhandbücher auf
der ULTIMEA-Website.



support.ultimea.com

@Ultimea_Official +1 888-598-8875 (US) Mon-Fri 9am-5pm (PST)
+49 89-628-25828 (EU) Mon-Fri 9am-5pm (CET)

WICHTIG: Bevor Sie den Projektor in Betrieb nehmen, lesen Sie bitte diese Einrichtungsanleitung. Für eine ausführlichere Anleitung lesen Sie bitte das Online-Benutzerhandbuch. Ihr Produkt kann sich von den Abbildungen auf diesem Blatt unterscheiden, aber die Anweisungen sind dieselben.

Hinweis: Aufgrund der Type-C-Protokolle kann das Android-Telefon/Pad nicht per USB-oder HD-Kabelverbindung abgespielt werden.

1 Zubehörliste



Apollo P20

Fernbedienung
(Batterien nicht
enthalten)

Kurzanleitung



AV-Kabel



HD-Kabel



Netzkabel

2 Produkt

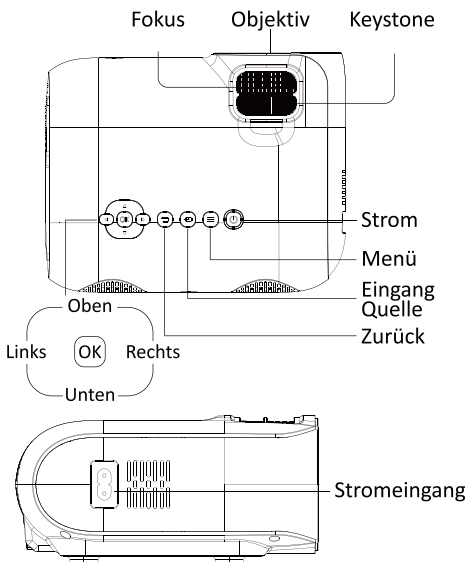

Lautsprecher IR

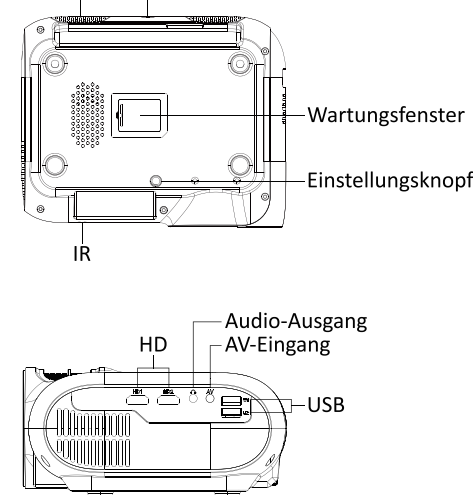

3 Fernbedienung

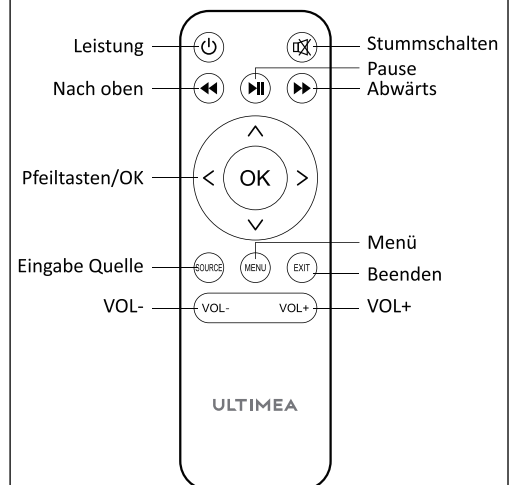

4 Schnelles Einrichten

4.1 Einschalten / Ausschalten

Schließen Sie das Netzkabel an, drücken Sie die Einschalttaste auf dem Bedienfeld des Geräts oder auf der Fernbedienung und der Projektor beginnt zu arbeiten.

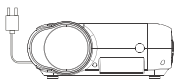

4.2 Projektor-Installation

Sie können zwischen horizontaler Aufstellung und Aufhängung wählen.

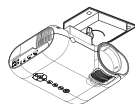
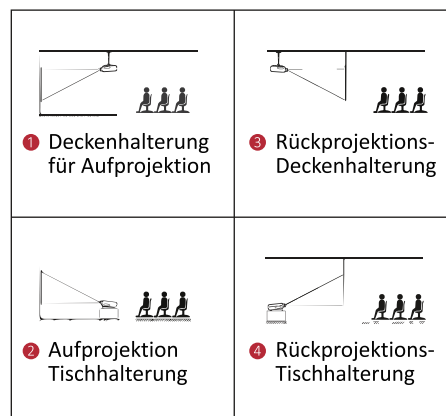
Horizontale
PlatzierungMontage der
Aufhängung

Die Projektionsfläche kann von 35" bis 120" bespielt werden. Die empfohlene Projektionsfläche beträgt 40" bis 80". Die Dunkelheit der Umgebung verbessert die Klarheit der projizierten Bilder.

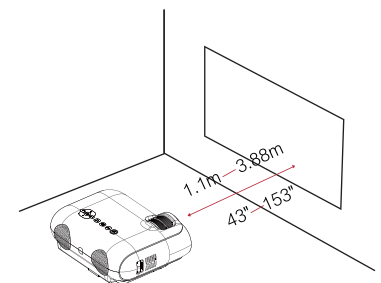

Der Abstand zwischen dem Apollo P20 und der Projektionsfläche muss mindestens 1,1 Meter (35 Zoll) und maximal 3,88 Meter (120 Zoll) betragen.

5 Einstellen des Projektorbildes

5.1 Bitte stellen Sie den Drehknopf langsam ein, um das Bild scharf zu stellen.

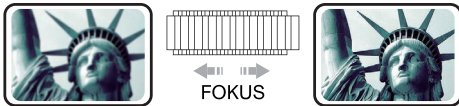

5.2 Einstellen des auf die Leinwand projizierten Bildes

Überprüfen Sie die horizontalen und vertikalen Einstellungen des Projektors, bis das Bild auf der Leinwand ausgeglichen ist.

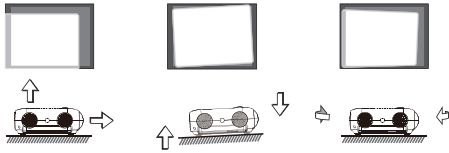

7.2 Fire TV Stick Verbindung

So schließen Sie den Fire TV-Stick an den Projektor an:

1. Verbinden Sie den TV-Stick über das USB-Kabel mit dem Stromnetz.
2. Schließen Sie den TV-Stick an einen der HD-Anschlüsse des Projektors an.
3. Wählen Sie die HD-Option in den Einstellungen des Projektors.

Der Inhalt des Fire TV-Sticks wird auf der Projektionsfläche angezeigt. Verwenden Sie die Fernbedienung des Fire Sticks, um Ihre Inhalte auszuwählen und zu streamen.

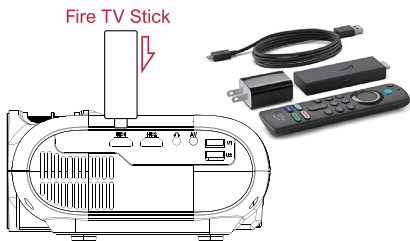

6 Trapezkorrektur

1. Stellen Sie die Trapezkorrektur am Projektor ein, um die Form des Bildes anzupassen.



2. Passen Sie die Position des Projektors an. Wenn die linke Seite des Bildes breiter ist, verschieben Sie die linke Seite des Projektors entsprechend dem Bild nach vorne; wenn die rechte Seite des Bildes breiter ist, verschieben Sie die rechte Seite des Projektors entsprechend dem Bild nach vorne.



7 Eingangsquelle

7.1 Kabelgebundene Verbindung zu Geräten

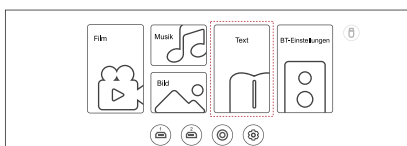
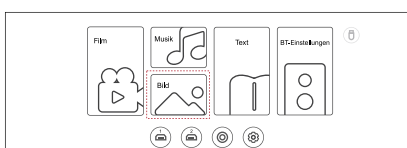
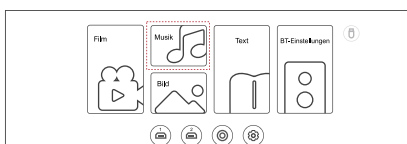
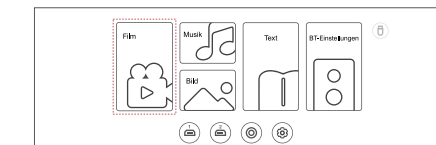
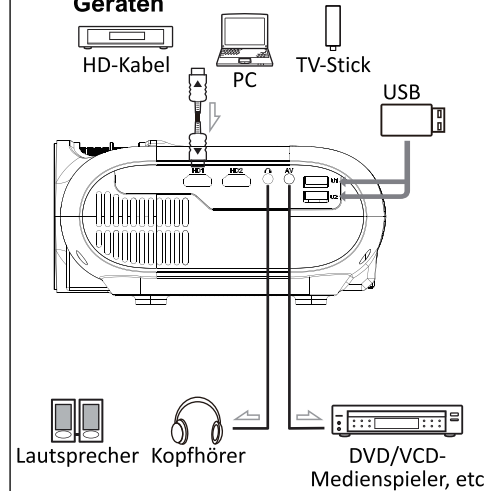

7.3 HD-Modus

Schritt 1: Verbinden Sie den Projektor und das Gerät mit einem HD-Kabel.

Schritt 2: Halten Sie die Source-Taste des Projektors oder der Fernbedienung gedrückt, um die Schnittstelle für die Eingangsquelle aufzurufen.

Schritt 3: Wählen Sie HD1 oder HD2 aus, die Sie angeschlossen haben, drücken Sie OK zur Bestätigung, drücken Sie die Eingabetaste zum Verlassen und kehren Sie zur Hauptschnittstelle des Projektors zurück.

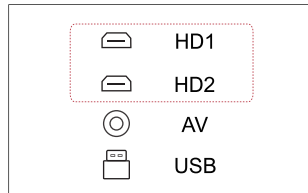

7.4 USB-Modus

Schritt 1: Schließen Sie den Projektor an den USB-Anschluss an.

Schritt 2: Halten Sie die Source-Taste des Projektors oder der Fernbedienung gedrückt, um die Schnittstelle für die Eingangsquelle aufzurufen.

Schritt 3: Wählen Sie USB und drücken Sie OK, um die Modulschnittstelle zu öffnen (dieselbe wie auf der Startseite).

Schritt 4: Wählen Sie die entsprechenden Film-, Musik-, Bild- und Textmodule des Dateityps aus und drücken Sie OK, um die Dateischnittstelle zu öffnen.

Schritt 5: Wählen Sie die abzuspielende Datei in der Dateischnittstelle und drücken Sie OK, um die Wiedergabe zu starten.

Schritt 6: Drücken Sie die Return-Taste, um den Vorgang zu beenden und zur Hauptschnittstelle des Projektors zurückzukehren.

7.5 AV-Modus

Schritt 1: Verbinden Sie den Projektor und das Gerät mit dem AV-Kabel.

Schritt 2: Halten Sie die Source-Taste des Projektors oder der Fernbedienung gedrückt, um die Eingangsquellen-Schnittstelle aufzurufen.

Schritt 3: Wählen Sie AV, drücken Sie OK zum Bestätigen, drücken Sie die Return-Taste zum Verlassen und kehren Sie zur Hauptschnittstelle des Projektors zurück.

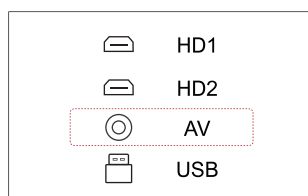

8 BT-Einstellungen

1. Schalten Sie den Projektor ein und rufen Sie das Hauptmenü auf, wählen Sie BT und klicken Sie zur Bestätigung auf die OK-Taste.

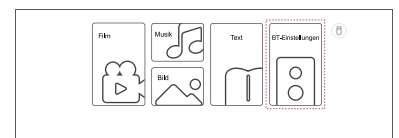

2. Schalten Sie BT ein und wählen Sie das BT-Signal, das angeschlossen werden soll.

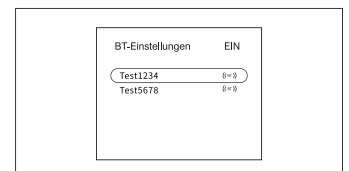

Viel Spaß mit Ihrem neuen Projektor!